



M210

IMPRIMANTĂ DE ETICHETE
PORTABILĂ

MANUAL DE UTILIZARE



M210-LAB

IMPRIMANTĂ DE ETICHETE
PORTABILĂ

Drepturi de autor

Acest manual este protejat de legea drepturilor de autor cu toate drepturile rezervate. Nicio parte a acestui manual nu poate fi copiată sau reprodusă prin orice mijloace fără acordul scris în prealabil al BRADY.

Deși au fost luate toate măsurile de siguranță pentru pregătirea acestui document, BRADY nu își asumă nicio răspundere față de nicio parte pentru orice pierderi sau daune cauzate de erori, omisiuni sau de afirmații rezultate din neglijență, accident sau orice altă cauză. În continuare BRADY nu își asumă nicio răspundere care ar apărea în urma aplicării sau utilizării oricărui produs sau sistem descris aici; nicio răspundere pentru daunele accidentale sau indirecte cauzate de utilizarea acestui document. BRADY nu recunoaște garanțiile de revanzare sau potrivire pentru un scop anume.

Mărci înregistrate

Imprimanta de etichete M210 este o marcă înregistrată a BRADY Worldwide, Inc.

Imprimanta de etichete M210-LAB este o marcă înregistrată a BRADY Worldwide, Inc.

Microsoft și Windows sunt mărci comerciale înregistrate ale Microsoft Corporation.

Toate mărcile sau denumirile de produse la care se face referire în acest manual sunt mărci comerciale (™) sau mărci comerciale înregistrate (®) ale companiilor sau organizațiilor respective.

© 2022 BRADY Worldwide, Inc. Toate drepturile rezervate.

Firmware 3.0

Rev. B

Brady Worldwide, Inc.
6555 West Good Hope Road
Milwaukee, WI 53223
bradyid.com

Garanția BRADY

Produsele noastre sunt vândute având înțelegerea că clientul le va testa prin utilizare și va determina pentru sine adaptabilitatea acestora în funcție de scopul pentru care au fost achiziționate. BRADY garantează cumpărătorilor faptul că produsele sale sunt lipsite de defecte ale materialului și ale fabricației, dar își limitează obligația de înlocuire a produsului, doar pentru situația în care se demonstrează că produsul a fost defect în momentul vânzării. Această garanție nu este extinsă și la alte persoane care au obținut produsul de la cumpărător.

ACEASTĂ GARANȚIE ȚINE LOCUL ORICĂREI ALTE GARANȚII, EXPRIMATE SAU IMPLICITE, INCLUSIV, DAR FĂRĂ A SE LIMITA LA ORICE GARANȚIE IMPLICITĂ DE VANDABILITATE SAU POTRIVIRE PENTRU UN SCOP ANUME ȘI NICI LA ALTE OBLIGAȚII SAU RĂSPUNDERE DIN PARTEA BRADY. SUB NICIO FORMĂ BRADY NU VA FI RĂSPUNZĂTOR PENTRU PIERDERI, DAUNE, CHELTUIELI SAU DAUNE INDIRECTE DE ORICE FEL CARE AR PUTEA APĂREA ÎN URMA UTILIZĂRII SAU INCAPACITĂȚII DE A UTILIZA PRODUSELE BRADY.

TREBUIE SĂ CITIȚI CU ATENȚIE URMĂTORII TERMENI & CONDIȚII AI ACESTUI ACORD DE LICENȚĂ. DACĂ NU SUNTEȚI DE ACORD CU TERMENII ȘI CONDIȚIILE, VĂ RUGĂM SĂ RETURNAȚI IMEDIAT ACEST PACHET PENTRU O RAMBURSARE COMPLETĂ.

Siguranța și mediul înconjurător

Vă rugăm să citiți și să înțelegeți acest manual înainte de a utiliza pentru prima dată Manual de utilizare pentru M210/M210-LAB. Acest manual descrie toate funcțiile principale ale imprimantei.

Precauții

Înainte de a utiliza Manualul de utilizare M210/M210-LAB, vă atragem atenția asupra următoarelor măsuri de precauție:

- Citiți toate instrucțiunile cu atenție înainte de a utiliza imprimanta și de a efectua orice operațiune.
- Nu așezați unitatea pe o suprafață sau suport instabil.
- Nu așezați nimic peste unitate.
- Mențineți partea superioară liberă de obstrucții.
- Utilizați întotdeauna imprimanta într-un spațiu bine ventilat. Nu blocați sloturile și orificiile unității, care sunt menite pentru ventilare.
- Utilizați doar sursa de alimentare indicată pe eticheta de clasificare.
- Utilizați doar cablul de alimentare furnizat împreună cu unitatea.
- Nu așezați nimic deasupra cablului de alimentare.
- Acest echipament nu este destinat utilizării de către copii.

Suport tehnic și înregistrare

Informații de contact

Pentru reparații sau asistență tehnică, găsiți biroul dvs. regional de asistență tehnică al Brady accesând:

- **Statele Unite:** bradyid.com/techsupport
- **Canada:** bradycanada.ca/contact-us
- **Mexic:** bradyid.com.mx/es-mx/contacto
- **America Latină:** bradylatinamerica.com/es-mx/soporte-técnico
- **Europa:** bradyeurope.com/services
- **Australia:** bradyid.com.au/technical-support
- **Asia-Pacific:** brady.co.uk/landing-pages/global-landing-page

Informații privind înregistrarea

Pentru a vă înregistra imprimanta accesați adresa:

- bradycorp.com/register

Repararea și returnarea

Dacă din orice motiv doriți să returnați produsul pentru reparații, vă rugăm să contactați suportul tehnic Brady pentru informații privind repararea și înlocuirea.

Conținut

1 • Introducere

Despachetați imprimanta	2
Accesorii	2
Înregistrați-vă imprimanta	2
Specificațiile sistemului	2
Caracteristici fizice și de mediu	3
Vedere din exterior	4
Sursa de alimentare.....	5
Siguranța bateriilor	5
Introducerea bateriilor alcaline AA	8
Introducerea acumulatorului litiu-ion	9
Scoaterea acumulatorului litiu-ion	10
Adaptor alimentare c.a.	11
Atașarea adaptorului	11
Încărcarea acumulatorului litiu-ion	12
Cartuș cu suport media.....	13
Cartușul de etichete Brady	14
Schimbarea cartușului pentru etichete	14
Reciclarea cartușului pentru etichete	15
Materiale	15
Pornire	16
Versiune imprimantă	16
Ecranul de editare	17
Informații despre stare	17
Tastatură.....	18
Taste de navigare și editare	18
Taste de funcții	20
Meniuri	21
Câmpuri de date	22
Anularea unui meniu sau a unui câmp de date	22
Setări implicite imprimantă	23
Limba	23
Configurarea inițială a limbii	24
Set Clock (Setare ceas)	24
Unități	28
Cut Mode (Mod tăiere)	29
Set Zero Style (Setare stil zero)	30
Backlight Time (Durată iluminare fundal)	31
Cartuș	31
Despre	32

2 • Pregătirea

Introducerea textului	33
Editarea textului	33
<i>Introducerea textului</i>	33
<i>Ștergerea textului</i>	34
<i>Ștergerea datelor</i>	34
<i>Anularea funcțiilor</i>	34
<i>Mesaje de eroare</i>	34
<i>Dimensiunea fontului</i>	35
Tipărirea unei etichete	36
<i>Multi-Print (Tipărire multiplă)</i>	36

3 • Formatarea

Simboluri	37
<i>Ștergerea unui simbol</i>	38
Set de caractere internaționale	39
Data și ora	40
<i>Timestamp (Marcaj temporal)</i>	40
Cod de bare	41
<i>Adăugarea unui cod de bare</i>	41
Datamatrix și coduri QR	42
<i>Adăugarea unui cod Datamatrix sau QR</i>	42
Serializare	44
Cum funcționează serializarea	44
<i>Exemple de serializare</i>	44
<i>Utilizarea literelor în serializare</i>	45
<i>Serializare cu litere multiple</i>	45
Adăugarea serializării	46

4 • Gestionarea fișierelor

Standardele denumirii fișierelor	47
Salvarea unui fișier	47
Înlocuirea (suprascierea) unui fișier	48
Deschiderea unui fișier	49
Ștergerea unui fișier	50

5 • Tipuri de etichete

Selectarea unui tip de etichetă	51
Tipul de etichetă Portret banner	52
Tip de etichetă Banner Landscape (Peisaj banner)	53
Fixed Length (Lungime fixă)	54
Custom Length (Lungime personalizată)	55
Vial (Flacon)	56
Tipul de etichetă Marcator fir (M210)	57
Bloc terminal, Patch panel (M210)	59
Panou rezidențial	62
Etichete steag (M210)	64
Cutie întreruptor (M210)	66

6 • Depanarea

Curățarea imprimantei.....	76
Ecran de afișare	76
Componentele interne	76

A • Simboluri

Combinate	77
Diverse.....	78
Diverse (numai varianta pentru Rusia).....	78
Greacă.....	79
Laborator	80

B • Caractere ASCII acceptate

Coduri de bare	81
Code 39	81
Code 128	81
Datamatrix și coduri QR	81

C • Conformitatea cu reglementările

Conformitate și aprobări ale agențiilor.....	82
--	----

1 Introducere

Imprimanta de etichete M210/M210 LAB este o imprimantă robustă, extrem de mobilă, proiectată pentru a imprima pe diverse materiale continue și dimensionate în prealabil. Cu lățimi de etichete între 6,35 mm (0,25 in) și 19,1 mm (0,75 in), această imprimantă îndeplinește cerințele unor unități de lucru riguroase, imprimând până la 100 de etichete pe zi. Printre caracteristicile-cheie se numără:

- Ghiduri de creare pentru aplicații preîncărcate, pentru a simplifica crearea etichetelor pentru tipurile comune de aplicații.
- Capacitatea de a stoca până la 12 fișiere pentru acces rapid la tipurile repetate de etichete.
- Capacitatea integrată de a crea coduri UPC, DataMatrix și QR.
- Cartușe tip instalare-blocare-imprimare pentru schimbarea simplă a suportului.
- 20 de opțiuni de limbă integrate.
- Posibilitatea de a alimenta imprimanta prin 6 baterii AA, printr-un acumulator litiu-ion opțional (vândut separat) sau printr-un adaptor de alimentare c.a. opțional (vândut separat).
- Estimarea duratei de viață a bateriilor: minimum 1800 de etichete cu lungimea de 50,80 mm (2 inch) cu 6 baterii alcaline AA; minimum 2000 de etichete cu lungimea de 50,80 mm (2 inch) cu acumulatorul litiu-ion.
- Rezoluție de imprimare de 203 DPI.

Notă: Imprimantele de etichete M210 și M210-LAB diferă numai prin tipurile de șabloane de etichete disponibile. M210-LAB este destinată utilizării în laboratoare și, de aceea, poate fi utilizată numai cu tipuri de etichete destinate funcțiilor de laborator.

M210 este disponibilă și într-o variantă în limba rusă, cu tastatură chirilică.

Despachetați imprimanta

În pachetul standard al imprimantei de etichete M210/M210-LAB sunt incluse următoarele articole:

- Imprimanta de etichete M210 (imprimanta de etichete M210-LAB)
- Cartuș universal din nailon alb M21-750-499 de 19,1 mm (0,75 in) cu M210 *sau* cartuș de etichete rezistent la substanțe chimice și temperaturi M21-750-7425 cu M210-LAB
- Ghid de pornire rapidă



Accesorii

Următoarele articole sunt accesorii disponibile pentru imprimantele de etichete M210/M210-LAB.

- Acumulator litiu-ion (M210-BATTERY)
- Adaptor c.a. de 110 V (M210-AC), 220 V (#110416), 240 V pentru Marea Britanie (#110417)
- Geantă de transport cu părți laterale dure (M210-HC)
- Geantă pentru imprimanta M210 (BMP-SC-1)
- Accesoriu magnet (M21-MAGNET)
- Accesoriu multifuncțional instrument multifuncțional (M210-TOOL)
- Accesoriu de prindere pentru curea (M21-CLIP)
- Set de alimentare; adaptor CA și acumulator litiu-ion (M210-PWRKIT)

Accesoriile pot fi achiziționate separat sau pot fi incluse într-un set. Seturile de accesorii disponibile diferă în funcție de zonă. Vizitați site-ul web Brady local pentru a identifica seturile disponibile în țara/regiunea dvs.

Înregistrați-vă imprimanta

Înregistrați-vă imprimanta on-line la www.bradycorp.com/register pentru asistență și actualizări gratuite ale produsului!

Pentru informații despre garanție, vizitați site-ul web Brady local.

Specificațiile sistemului

Imprimanta de etichete M210/M210LAB are următoarele specificații:

- Greutate 1,66 lbs (0,753 kg)
- Mecanism de tipărire prin transfer termic, rezoluție de tipărire de 203 DPI
- Tastatură din plastic moale, stil ABC
- Lățime de imprimare – lățime maximă a etichetelor de 19,1 mm (0,75 inch)
- Lungime maximă pentru etichetele cu caractere alfanumerice: 253,7 cm (99,9 inches)
- Număr maxim de caractere care pot fi tipărite: 50
- Tipărește până la 1800 de etichete cu dimensiunea de 1/2-inch x 2-inch (12,7 mm x 50,8 mm) cu alimentare de la 6 baterii AA

Caracteristici fizice și de mediu

Imprimanta de etichete M210/M210-LAB are următoarele caracteristici fizice și de mediu:

Fizice	Unități metrice	Sistem anglo-saxon/ SUA Unități
Dimensiuni	243,84 x 63,5 x 124,46 mm	9,6 x 2,5 x 4,9 in
Masa (cu acumulator)	0,75 kg	1,66 lbs

Notă: Tabelul de mai jos se referă doar la imprimanta de etichete M210/M210-LAB.
Performanța consumabilelor poate varia.

De mediu	Operare	Depozitare
Temperatura* (Imprimanta)	Între 4° și 43°C (40° și 110°F)	Între -18° și 43°C (0° și 110°F)
Umiditate relativă (Imprimanta)	20% până la 90% (fără condens)	10% până la 90% (fără condens)

*Nu este recomandată expunerea imprimantei la lumina solară directă.



AVERTISMENT! Evitați utilizarea sistemului în proximitatea apei, în lumina solară directă sau în proximitatea unui dispozitiv de încălzire.



AVERTISMENT! Nu expuneți bateriile la temperaturi de peste 60°C (140°F).

Bateriile au performanțe optime atunci când sunt utilizate la temperatura normală a camerei (20°C ± 5°C, 68°F ± 41°F).

Vedere din exterior



- | | |
|---|---|
| <p>1 Tasta de pornire</p> <p>2 Taste de funcții</p> <p>3 Simboluri și caractere</p> <p>4 Tastă cu funcție secundară</p> <p>5 Panou de navigare cu tasta ENTER</p> <p>6 Setarea valorilor implicite pentru limbă și unități de măsură</p> <p>7 Tasta Print (Tipărire)</p> | <p>8 Manetă dispozitiv de tăiere</p> <p>9 Manetă de blocare a compartimentului pentru cartuș</p> <p>10 Compartiment pentru cartuș, cu cartuș</p> <p>11 Port pentru adaptorul de curent alternativ</p> <p>12 Buton de ejectare cartuș</p> <p>13 Compartiment pentru baterie</p> <p>14 Spații pentru degete pe capacul compartimentului de baterii</p> |
|---|---|

Notă: NU există porturi de conectare la PC pe imprimantă, de aceea aceasta NU POATE fi conectată la un PC.

Sursa de alimentare

Alimentarea imprimantei se realizează cu șase baterii alcaline AA, un acumulator litiu-ion (Li-Ion) sau un adaptor de alimentare c.a.

Pentru a păstra performanțele maxime ale imprimantei, utilizați baterii AA alcaline simple, NU acumulatori sau baterii AA Ultimate Lithium.

Acumulatorul Li-Ion opțional este reîncărcabil, dar pentru a fi încărcat trebuie scos din imprimantă și atașat la adaptorul de alimentare cu curent alternativ.

Adaptorul de alimentare c.a. se utilizează pentru reîncărcarea acumulatorului Li-Ion când acesta este scos din imprimantă, dar poate fi utilizat și pentru a alimenta imprimanta M210 fără baterii.

Siguranța bateriilor



ATENȚIE Pericol de explozie dacă acumulatorul este înlocuit cu unul de tipul incorect. Eliminați acumulatorii uzați la deșeuri conform instrucțiunilor.



AVERTISMENT! Nu încercați să utilizați alte tipuri de baterii în afara celor recomandate în acest manual.



AVERTISMENT! Acumulatorul M210 trebuie încărcat înainte de utilizare. Utilizați ÎNTOTDEAUNA încărcătorul corect și consultați manualul inclus cu acumulatorul.

Nu dezasamblați și nu tratați cu neglijență setul de baterii.

Nu încercați să deschideți, nu deteriorați și nu înlocuiți componente din acumulator.

Acumulatorul trebuie utilizat numai în imprimantele de etichete M210/M210-LAB și trebuie utilizat numai acumulatorul furnizat pentru aceste imprimante.

Țineți acumulatorul la distanță de scânteii, flăcări sau alte surse de căldură.

Nu țineți acumulatorul în apropierea apei.

Nu așezați niciodată obiecte pe partea de sus a acumulatorului.

Păstrați acumulatorul doar într-un loc răcoros și uscat.

Nu lăsați acumulatorul la îndemâna copiilor.

Setul de baterii trebuie reciclat sau aruncat în mod adecvat respectând reglementările federale, statale și municipale.



AVERTISMENT! Nu permiteți obiectelor din metal sau altor materiale conductoare să atingă bornele bateriilor.

Nu dezasamblați, deschideți sau rupeți pilele sau bateriile.

Nu expuneți pilele electrice sau bateriile la căldură sau foc. Evitați depozitarea în lumina directă a soarelui.

Nu scurtcircuitați pilele electrice sau bateriile.
Nu depozitați pilele electrice sau bateriile la întâmplare într-o cutie sau într-un sertar unde există riscul de a se scurtcircuita reciproc sau de a fi scurtcircuitate de alte obiecte metalice.

Nu scoateți pilele electrice sau bateriile din ambalajul lor original înainte ca acestea să fie puse în folosință.

Nu expuneți pilele electrice sau bateriile la șocuri mecanice.

În cazul în care o pilă electrică prezintă o scurgere, nu lăsați lichidul să intre în contact cu pielea sau ochii.
În cazul în care contactul a avut loc, spălați zona afectată cu apă din abundență și cereți sfatul medicului.

Nu utilizați un alt încărcător decât cel furnizat în mos specific pentru acest echipament.

Observați marcajele plus (+) și minus (-) de pe pila electrică, baterie și echipament și asigurați-vă de utilizarea lor adecvată.

Nu utilizați pile sau baterii care nu au fost concepute pentru utilizare cu acest echipament.

Nu amestecați pile de la producători diferiți, sau de capacitate, dimensiune sau tip diferit.

Atunci când folosiți pile electrice alcaline, utilizați întotdeauna baterii noi și nu combinați bateriile uzate cu bateriile noi.

Dacă o pilă electrică sau o baterie a fost îngurgitată, cereți imediat asistență medicală.

Păstrați pilele electrice și bateriile curate și uscate.

Ștergeți terminalele pilelor sau ale bateriilor cu o cârpă curată și uscată în cazul în care acestea devin murdare.

După perioade de depozitare prelungite, poate fi necesară schimbarea acumulatorului pentru obținerea unor performanțe maxime.

Păstrați documentația originală a produsului pentru referințe viitoare.

Introducerea bateriilor alcaline AA

În partea din spate a imprimantei, strângeți spațiile pentru degete amplasate pe ambele părți ale ușii compartimentului pentru baterie, apoi deschideți ușia compartimentului pentru baterie în sus, spre exterior. (Ușia se va desprinde.)

Introduceți 6 baterii alcaline AA, respectând polaritatea corectă. (Nu utilizați baterii reîncărcabile AA sau baterii litiu Ultimate AA)

Reintroduceți balamaua ușii pentru baterie din partea superioară a compartimentului și împingeți ușia compartimentului pentru baterie, fixând-o la locul său.



Introducerea acumulatorului litiu-ion

La utilizarea unui acumulator litiu-ion M210-BATTERY, consultați instrucțiunile incluse cu acumulatorul pentru procedura de încărcare.

În partea din spate a imprimantei, strângeți spațiile pentru degete amplasate pe ambele părți ale ușii compartimentului pentru baterie, apoi deschideți ușa compartimentului pentru baterie în sus, spre exterior. (Ușa se va desprinde.)

Cu eticheta bateriei orientată în jos, introduceți porțiunea alungită a bateriei (aflată chiar sub elementele de aliniere) în slotul de la baza compartimentului pentru baterii, apoi apăsați partea superioară a bateriei în jos până când aceasta se fixează în poziție. (Elementele de aliniere a bateriei se potrivesc în canalele profilate).

Reintroduceți balamaua ușii pentru baterie din partea superioară a compartimentului și împingeți ușa compartimentului pentru baterie, fixând-o la locul său.



Scoaterea acumulatorului litiu-ion

Strângeți spațiile pentru degete amplasate pe ambele părți ale ușii compartimentului pentru baterie, apoi deschideți ușa compartimentului pentru baterie în sus, spre exterior. (Ușa se va desprinde.)

Amplasând degetul mare la baza imprimantei, folosiți-vă degetele arătătoare pentru a ridica încet proeminența bateriei. În acest fel, bateria de sus a bateriei se va desprinde de contactele din compartiment.

Prindeți bateria ridicată și trageți-o în sus din sloturile de contacte aflate la baza compartimentului.



Adaptor alimentare c.a.

Imprimanta poate fi alimentată cu un adaptor de alimentare c.a./c.c. Adaptorul de alimentare c.a./c.c. poate fi utilizat, de asemenea, pentru a reîncărca acumulatorul M210-BATTERY în afara imprimantei.



AVERTISMENT! Utilizați numai adaptoarele c.a./c.c. Brady de 9 V c.c., prezentate mai jos, pentru alimentarea imprimantelor de etichete M210/M210-LAB.

Atașarea adaptorului

Imprimanta poate fi alimentată prin intermediul unui adaptor de alimentare AC indicat.

Notă: Acumulatorul cu litiu-ion nu este reîncărcat cu adaptorul de c.a. atunci când se află în imprimantă.

Introduceți capătul rotunjit al cablului de adaptor opțional în portul de alimentare de pe partea stângă a imprimantei.

Introduceți celălalt capăt al cablului într-o priză electrică.



Încărcarea acumulatorului litiu-ion

Acumulatorul litiu-ion nu poate fi încărcat în imprimantă. Acumulatorul trebuie scos din imprimantă și încărcat utilizând adaptorul de curent c.a. M210-AC. Pentru a utiliza imprimanta în timp ce se încarcă acumulatorul, introduceți în compartimentul pentru baterii 6 baterii alcaline AA.

Cuplarea adaptorului la acumulator

1. Introduceți capătul rotunjit al cablului adaptorului în portul de alimentare din partea stânga jos a acumulatorului.
2. Introduceți celălalt capăt al cablului adaptorului într-o priză electrică.

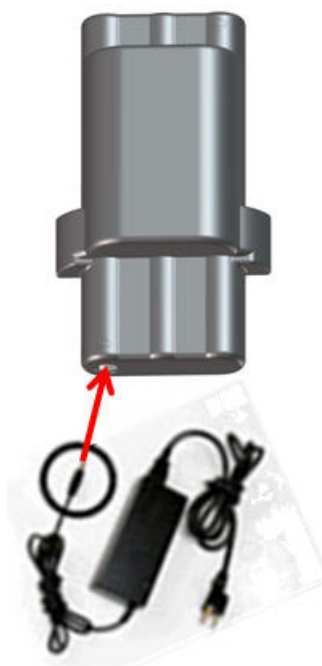

Cartuș cu suport media



Consumabilele M21 de suport și panglică sunt combinate într-un cartuș de plastic pentru încărcarea simplă într-un singur pas și au fost optimizate pentru imprimantele de etichete M210/M210-LAB. Cartușele sunt oferite ca bandă continuă de 6,35 mm – 19,1 mm (0,25 in – 0,75 in) sau ca etichete dimensionate în prealabil pentru tipuri de materiale multiple.

Etichetele și panglicile Brady dispun de tehnologia cu celulă de memorie, care permite imprimantei să recunoască tipul de etichetă și panglică și să configureze automat multiple detalii pentru formatarea etichetelor. Utilizați numai etichete și panglici care au sigla Brady Authentic.

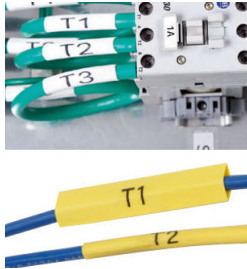

Notă: Pentru compatibilitatea exactă cu imprimante de etichete Brady mai vechi, consultați informațiile furnizate cu fiecare număr de catalog.

Tipuri de suporturi:

	
<p>Universal</p>	<p>Termocontractabil</p>
	
<p>Marcaje pentru cabluri</p>	<p>Dimensionate în prealabil</p>

Cartușul de etichete Brady

Pentru imprimantele de etichete M210 și M210-LAB este necesară utilizarea de materiale Brady Authentic. Cartușele M21 au fost actualizate pentru a include simbolul de reciclare și sigla A Authentic pentru a facilita identificarea tipurilor de cartuș compatibile.



Schimbarea cartușului pentru etichete

Pentru deblocarea cartușului, rotiți pârghia de blocare la stânga în poziție orizontală.

Apăsați butonul de ejectare de pe partea din spate a imprimantei, apoi scoateți cartușul din imprimantă.

Introduceți un cartuș nou în deschiderea pentru cartuș și împingeți până când cartușul se fixează în locașul său.

Rotiți pârghia de blocare la dreapta în poziție verticală.



Pârghie de blocare (deblocată)



Buton de ejectare



Pârghie de blocare (blocată)

În cazul în care cartușul este gol, acesta trebuie reciclat conform reglementărilor locale. (Consultați [pagina 15](#) pentru informații suplimentare despre reciclarea cartușelor.)

Depozitați cartușul într-un loc rece și uscat.

Notă: Compartimentul pentru cartuș poate conține piese și ansambluri susceptibile de deteriorări la descărcare electrostatică (ESD). La încărcarea sau descărcarea unui cartuș, acordați atenție astfel încât dispozitivele să nu fie deteriorate.

Reciclarea cartușului pentru etichete

Cartușele trebuie să fie reciclate în conformitate cu reglementările locale. Înainte de reciclare, cartușele folosite trebuie dezamblate pentru separarea componentelor individuale. Aceste componente trebuie reciclate în coșurile de reciclare adecvate.

Materiale

- Șurubelniță cu cap lat de 1/4-inch
- Ochelari de protecție
- Mănuși de protecție



ATENȚIE! Purtați ÎNTOTDEAUNA echipament de protecție când dezamblați cartușul.

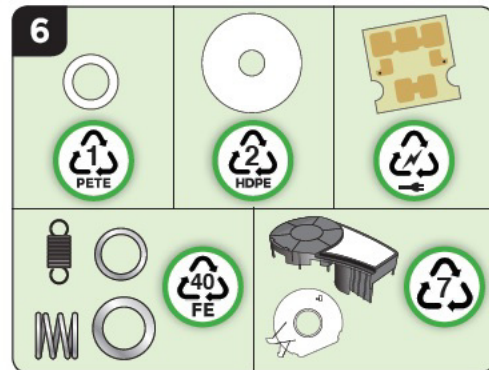
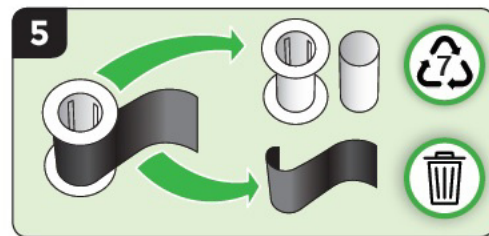
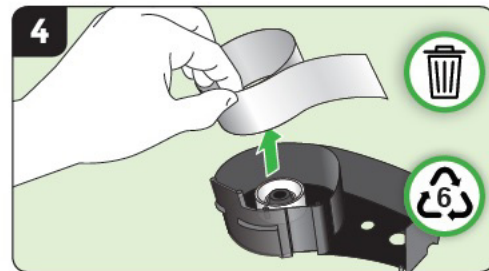
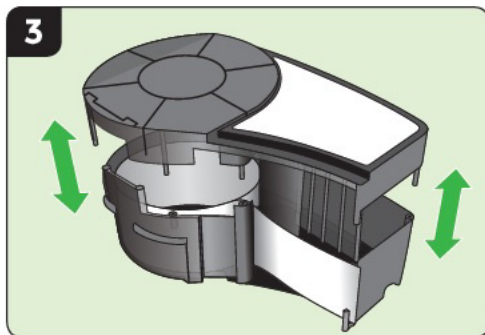
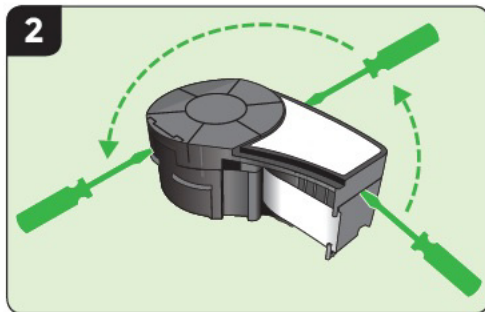
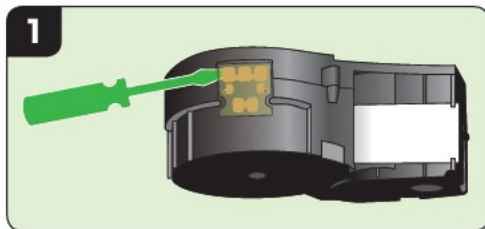

Pornire

Versiune imprimantă

Pentru a porni sau opri sistemul:

1. Apăsați tasta **Power** (Pornire) .
2. Urmăriți atent ecranul, deoarece numărul versiunii este afișat numai pentru o scurtă perioadă de timp.

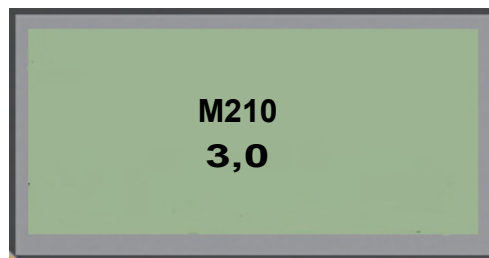

Notă: Ecranul de mai sus este numai un exemplu; numărul de versiune de pe produsul dvs. poate fi diferit.

Dacă nu ați văzut numărul versiunii:

3. Scoateți bateria instalată.
4. Mențineți apăsat timp de 10 secunde butonul de alimentare.
5. Montați la loc bateria și urmăriți ecranul.

Dacă utilizați un adaptor în loc de baterie:

6. Cu imprimanta pornită, scoateți și reintroduceți adaptorul în portul din partea stângă a imprimantei și urmăriți ecranul.

Pentru a prezerva durata de viață a bateriei, imprimanta se va opri automat dacă detectează o perioadă de inactivitate. Orice date afișate pe ecran în momentul opririi automate sunt păstrate și vor fi disponibile la următoarea apăsare a tastei [Power] (Pornire) pentru repornirea imprimantei.

La prima pornire a imprimantei, puteți alege o limbă în care vor fi afișate elementele pe ecran. Selectarea limbii se face din funcția Menu (Meniu). (Pentru mai multe informații, consultați setările „Selectare limbă” de pe [pagina 23](#).)

De fiecare dată când imprimanta este pornită, sistemul efectuează un proces de inițializare. O parte a acestui proces o reprezintă recunoașterea suportului media instalat. Deși este posibilă pornirea imprimantei fără instalarea unui suport media, trebuie să introduceți un cartuș pentru a continua.

Ecranul de editare

Ecranul de editare vă permite să vizualizați funcții de formatare direct pe ecran, în timp ce introduceți și editați datele.

Informații despre stare

O bară de stare este afișată permanent în partea de jos a ecranului și conține următoarele:

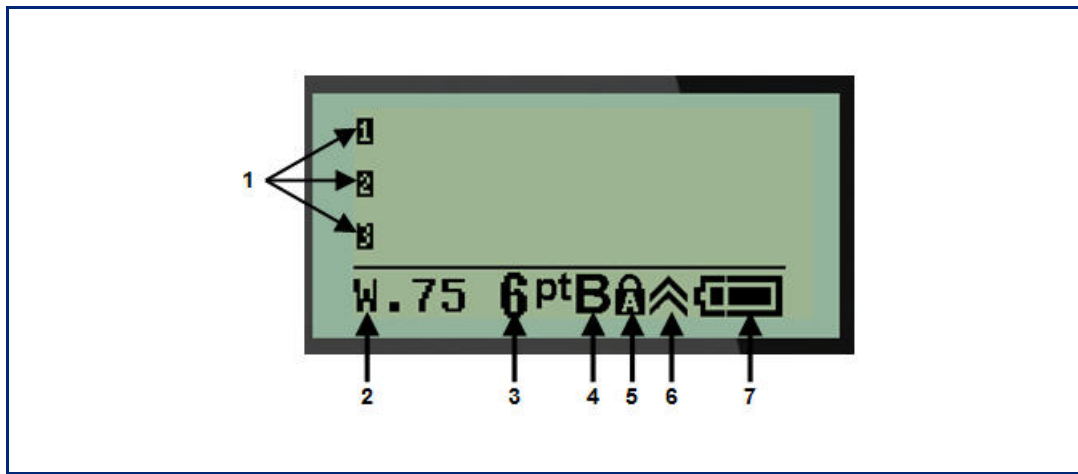









- | | |
|---|------------------------------|
| 1 | Rânduri de text |
| 2 | Tip etichetă |
| 3 | Dimensiunea fontului |
| 4 | Bold font (aldin) (activare) |

- | | |
|---|--|
| 5 | Caps Lock (Litere mari) (activare) |
| 6 | Indicator tastă funcțională (în utilizare) |
| 7 | Indicatorul duratei de viață a bateriei |













Tastatură

Taste de navigare și editare

Funcție	Tastă	Descriere
Alimentare de la rețea		Pornește imprimanta.
Taste de navigare		<p>Taste de navigare:</p> <ul style="list-style-type: none"> • Pe un rând de text, deplasați cursorul la stânga sau la dreapta câte un caracter o dată sau sus și jos câte un rând o dată. • În meniuri, mutați selecția în sus sau în jos în meniul principal; sau la dreapta sau la stânga în selecțiile de meniu secundare (precum simboluri sau caractere internaționale), dacă sunt disponibile.
Tasta ENTER		<ul style="list-style-type: none"> • Aduagă un nou rând gol în datele de etichetă. • Acceptă atributele și selecțiile de meniu.
Tastă cu funcție alternativă		<ul style="list-style-type: none"> • Utilizată împreună cu funcția alternativă (afișată în auriu) a tastelor. Apăsați tasta cu funcție alternativă, apoi apăsați tasta. <p>SAU</p> <p>Țineți apăsată tasta cu funcție alternativă în timp ce țineți apăsată simultan tasta care comandă funcția alternativă.</p> <ul style="list-style-type: none"> • Utilizată pentru a accepta caractere speciale pe tastele alfanumerice.
Tasta Backlight (Iluminare de fundal)		Sporește lizibilitatea ecranului în condiții de iluminare scăzută.
Tasta Backspace		<ul style="list-style-type: none"> • Șterge caracterele unul câte unul, mergând spre stânga. • Ieșe din opțiunile meniului și din funcții, câte un ecran pe rând. <p>Notă: În funcție de cât de avansat ați intrat în meniuri și funcții, este posibil să fie nevoie de apăsarea tastei Backspace de mai multe ori.</p>

Funcție	Tastă	Descriere
Tasta Caps Lock		Acționează ca un comutator pentru a bloca textul în caractere majuscule pe măsură ce sunt introduse datele.
Tasta Clear (Ștergere)		Șterge datele de pe ecran.
Punct zecimal		Aduagă un punct sau un punct zecimal.

Taste de funcții

Funcție	Tastă	Descriere
Tasta Feed (Alimentare)		Alimentează suporturile media prin imprimantă.
Tasta Serial (Serie)		Setează valorile de start, sfârșit și increment pentru serializare.
Tastă Menu (Meniu)		Furnizează setări implicite ale imprimantei (de exemplu, limbă, unități) și alte opțiuni de tipărire care nu sunt disponibile de la taste. Elementele de meniu includ simboluri, caractere internaționale, stiluri de cod de bare și opțiuni de fișier.
Tasta Label Type (Tip etichetă)		Accesează diferite aplicații/șabloane de tipuri de etichete instalate (marcator fir, banner, blocuri terminale etc.)
Tastă Font Size (Dimensiune font)		Furnizează dimensiuni de fonturi și atributul de caractere aldine.
Tasta Print (Tipărire)		Tipărește toate etichetele dintr-un fișier cu etichete.
Tasta Multi-Print (Tipărire multiplă)		Tipărește mai multe exemplare ale unei etichete.
Tasta Symbol (Simbol)		Accesează grafice (simboluri) predefinite disponibile în imprimantă,
Tastă Cod de bare		Amplasează un șir de text în format de cod de bare.
Tasta International (Internațional)		Accesează caractere specifice ale anumitor alfabetelor internaționale cu semne diacritice și accente încorporate în caractere.
Tastă Add Date (Adăugare dată)		Introduce data curentă, așa cum este setată pe imprimantă.
Tastă Add Time (Adăugare oră)		Introduce ora curentă, așa cum este setată pe imprimantă.

Meniuri

Funcțiile suplimentare care nu sunt disponibile pe o tastă sunt disponibile de la tasta Menu (Meniu). Utilizați tastele de navigare în sus și în jos pentru a accesa diferitele elemente de meniu afișate. Când ați ajuns la ultimul element de meniu afișat, meniurile revin automat la primul element de meniu afișat.

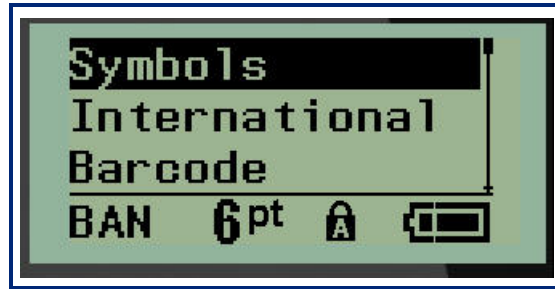

Pentru a accesa meniurile:

1. Apăsați **MENIU**.

Selecțiile de meniu sunt afișate într-o listă.

2. Utilizați tastele de navigare în sus și în jos pentru a evidenția elementele de meniu.
3. Apăsați **Enter**  pentru a selecta elementul de meniu.

Pentru a ieși dintr-un meniu fără a-l selecta:

4. Apăsați **Backspace** .

Diferitele funcții ale tastelor și elementele de meniu sunt discutate detaliat în secțiunea Formatarea a acestui manual, începând cu [pagina 37](#).

Câmpuri de date

Pentru unele elemente de meniu, pot exista câmpuri de date care necesită informații suplimentare. Pentru a introduce informațiile:

1. Utilizând tastele de navigare, navigați la câmpul de date.
2. Introduceți datele utilizând tastatura.
SAU
Utilizați tastele de navigare stânga/dreapta pentru a comuta printr-o serie de valori predefinite.
3. Utilizați tastele de navigare pentru a ieși din câmp după introducerea datelor.
4. Pentru a accepta datele introduse, apăsați **Enter** .



Anularea unui meniu sau a unui câmp de date

Pentru a anula un meniu sau un câmp de date, fără a accepta modificările:

Apăsați **Backspace** .

Setări implicite imprimantă

Setările implicite ale imprimantei au rolul de a furniza un mediu de operare constantă pentru lucrul efectuat cu imprimanta. După stabilirea acestor setări, ele vor rămâne active până la modificarea lor. Următoarele setări implicite ale imprimantei pot fi găsite utilizând tasta Menu (Meniu).

- Limba
- Unități
- Setare ceas
- Cut Mode (Mod tăiere)
- Set Zero Style (Setare stil zero)
- Backlight Time (Durată iluminare fundal)

Limba

Următoarele limbi pot fi găsite în elementul de meniu Language (Limbă).

Notă: Ghidurile de pornire rapidă sunt disponibile în format electronic în toate limbile listate pe imprimantă.

Limbile imprimantei M210

Engleză - Limba implicită	Cehă	Română
Franceză	Daneză	Slovacă
Spaniolă	Estonă	Slovenă
Germană	Finlandeză	Suedeză
Olandeză	Maghiară	Turcă
Portugheză	Norvegiană	Croată
Italiană	Polonă	

Limbile imprimantei M210-Lab

Engleză - Limba implicită	Olandeză
Franceză	Portugheză
Spaniolă	Italiană
Germană	

Limbile imprimantei M210 varianta pentru Rusia

Rusă – Limba implicită
Română

Notă: Caracterele pentru limba greacă se găsesc sub funcția de meniu International (Internațional).

Configurarea inițială a limbii

La prima pornire a imprimantei, mergeți imediat la funcția Menu>Language (Meniu > Limbă) și alegeți limba în care doriți să fie afișate toate meniurile, funcțiile și datele imprimantei.

1. Apăsați **MENIU**.
2. Utilizând tastele de navigare, alegeți **Limbă**.

Notă: Elementul de meniu “Language” (Limbă) este al șaselea în lista de meniu, iar cuvântul “Language” (Limbă) este afișat în limba pentru care este setată imprimanta. De exemplu, în engleză va fi afișat „Language”, în spaniolă „Idioma”, în franceză „Langue”, etc.

3. Apăsați **Enter** .
4. Utilizând tastele de navigare, alegeți limba dorită, apoi apăsați **Enter**.

Set Clock (Setare ceas)

Următoarele setări pot fi găsite în funcția de meniu Set Clock (Setare ceas). Setări opțiunile de dată și oră la prima punere în funcțiune a imprimantei.

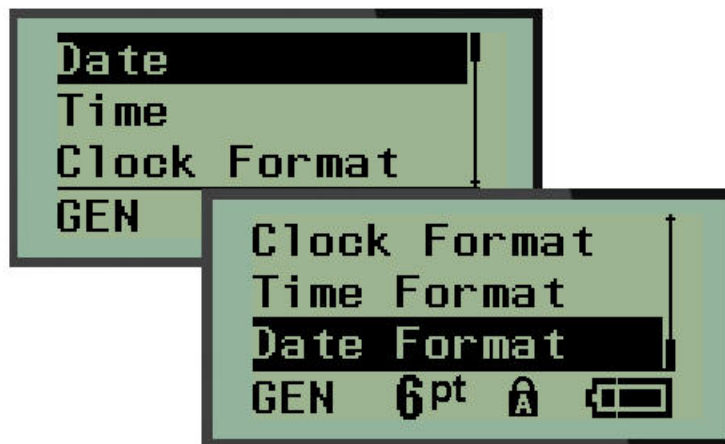

Clock Format (Format ceas)

Înainte de setarea datei și orei, setați Clock Format (Format ceas). Această setare vă permite să utilizați un ceas cu format de 12 ore sau de 24 de ore. Pentru a seta Clock Format (Format ceas):

1. Apăsați **MENIU**.
2. Navigați la Set Clock (Setare ceas), apoi apăsați **Enter** .
3. Navigați la Format ceas, apoi apăsați **Enter**.



4. Selectați formatul dorit, apoi apăsați **ENTER**.

Date Format (Format dată)

Aveți patru alegeri pentru formatul de dată. Data poate fi afișată în standardul american (LL/ZZ/AA) sau în standardul internațional (ZZ/LL/AA). De asemenea, puteți alege afișarea anului cu 2 cifre sau 4 cifre (de ex., AA = 13, AAAA = 2022). Pentru a seta data:

1. Apăsați **MENIU**.
2. Navigați la Set Clock (Setare ceas), apoi apăsați **Enter** .
3. Navigați la Format dată, apoi apăsați **Enter**.



4. Selectați formatul dorit, apoi apăsați **Enter**.

Time Format (Format oră)

Apoi alegeți Time Format (Format oră) pe care doriți să-l utilizați. Time Format (Format oră) afișează ora în ore și minute sau ore, minute și secunde. Pentru a seta ora:

1. Apăsați **MENIU**.
2. Navigați la Set Clock (Setare ceas), apoi apăsați **Enter** .
3. Navigați la Format oră, apoi apăsați **Enter**.



4. Selectați formatul dorit, apoi apăsați **Enter**.

Set Date (Setare dată)

După ce ați setat formatul de dată și oră, puteți seta acum data și ora din momentul respectiv.

Pentru a seta data:

1. Apăsați **MENIU**.
2. Navigați la Set Clock (Setare ceas), apoi apăsați **Enter** .
3. Navigați la Dată, apoi apăsați **Enter**.
4. Navigați la diferite câmpuri pentru a seta luna, ziua și anul dorite pentru data pe care o doriți afișată pe etichetele dumneavoastră.

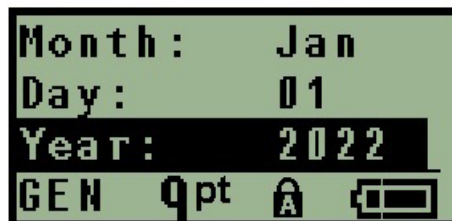

5. Introduceți data de la tastatură SAU utilizați tasta de navigare stânga/dreapta pentru a derula înainte sau înapoi data, cu o lună, zi sau an o dată. (Tasta de navigare stângă reduce numărul, tasta de navigare dreaptă mărește numărul).
6. Când ați încheiat setarea datei, apăsați **Enter**.

Set Time (Setare oră)

Pentru a seta ora:

1. Apăsați **MENIU**.
2. Navigați la Set Clock (Setare ceas), apoi apăsați **Enter** .
3. Navigați la Oră, apoi apăsați **Enter**.
4. Navigați la diverse câmpuri pentru a seta ora și/sau minutele pentru afișarea orei dorite.



Notă: Când utilizați formatul de oră HH:MM:SS, nu sunt afișate câmpuri pentru secunde.
Ceasul intern din imprimantă pornește secundele pe baza minutului ales.

5. Introduceți data de la tastatură SAU utilizați tasta de navigare stânga/dreapta pentru a mări sau reduce ora, cu o oră sau un minut o dată. (Tasta de navigare stângă reduce ora, tasta de navigare dreaptă mărește ora).

Notă: Dacă ați ales formatul de ceas cu 12 ore, puteți comuta câmpul Clock (Ceas) între AM și PM.
Dacă ați ales formatul de ceas cu 24 de ore, nu veți putea accesa câmpul Clock (Ceas).

6. Când ați încheiat setarea orei, apăsați **Enter**.

Formatul de dată și oră și data și ora sunt stocate pe imprimantă și vor fi derulate automat spre data sau ora curentă la fiecare utilizare a imprimantei. Formatul de dată și oră ales este afișat doar atunci când este utilizată funcția de dată sau oră. Puteți introduce orice dată sau oră, în orice format, de la tastatură. Datele introduse nu sunt influențate de ceasul intern.

Unități

Setarea Units (Unități) este utilizată pentru a configura parametrii de etichetă pentru imprimantă. Unitățile sunt:

- Inch
- Milimetri

După configurare, nu trebuie să indicați „inches” (inchi) sau „millimeters” (milimetri) (sau abrevierile sau marcajele acceptate global pentru aceste unități) atunci când introduceți numere în câmpurile de date. În același fel, pe orice scală sau domeniu al câmpului de măsurare (găsit sub Label Type - Tip etichetă), domeniul de măsurare va fi configurat automat la unitățile selectate în funcția Menu (Meniu).

Pentru a seta unitățile implicite:

1. Apăsați **MENIU**.
2. Navigați la Units (Unități), apoi apăsați **Enter** .



3. Navigați la unitățile de măsură dorite, apoi apăsați **Enter**.

Cut Mode (Mod tăiere)

Setați Cut Mode (Mod tăiere) implicit pentru a determina momentul în care imprimanta trebuie să facă o pauză pentru tăiere. Există două moduri din care puteți alege:

- Cut Between Labels (Tăiere între etichete)
- Cut at End of Job (Tăiere la sfârșitul sarcinii)

În cazul sarcinilor de tipărire multiplă (etichetă serializată, bloc terminal, cutie întreruptor etc.), modul de tăiere determină dacă imprimanta va face o pauză între fiecare etichetă pentru tăierea etichetelor individuale. Dacă selectați Cut at End of Job (Tăiere la sfârșitul sarcinii), toate etichetele dintr-o secvență serializată sau toate etichetele pentru fiecare bloc listat într-un terminal sau tip de etichetă pentru cutie de întreruptor, vor fi tipărite ca o singură bandă lungă, cu pauze pentru tăiere doar după tipărirea ultimei etichete.

Pentru a seta Cut Mode (Mod tăiere):

1. Apăsați **MENIU**.
2. Navigați la Mod tăiere, apoi apăsați **Enter** .
3. Navigați la modul de tăiere dorit, apoi apăsați **Enter**.



Set Zero Style (Setare stil zero)

Setarea implicită Set Zero Style (Setare stil zero) determină dacă numărul zero va fi tipărit ca un zero deschis (**0**), sau intersectat de o linie (**Ø**), la fel ca în cazul unui computer. Pentru a seta stilul de zero implicit:

1. Apăsați **MENIU**.
2. Navigați la Set Zero Style (Setare stil zero), apoi apăsați **Enter** .

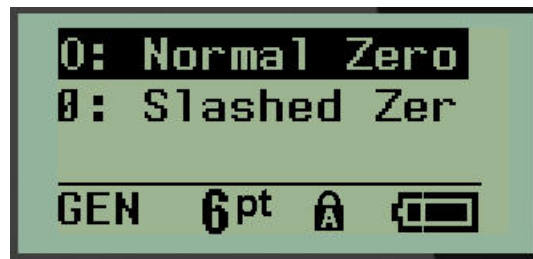

3. Navigați la stilul de zero dorit, apoi apăsați **Enter**.

Backlight Time (Durată iluminare fundal)

Backlight Time (Durată iluminare fundal) setează dezactivarea automată a iluminării de fundal. Aceasta se referă la numărul de secunde de inactivitate detectată, după care iluminarea de fundal se va dezactiva automat.

Dacă preferați ca iluminarea de fundal să fie permanent activată în timp ce utilizați adaptorul de curent alternativ, alegeți Always On (Activare permanentă). Pentru dezactivare completă, selectați Always Off (Dezactivare permanentă). În caz contrar, setați numărul de secunde de inactivitate detectată înainte ca imprimanta să dezactiveze iluminarea de fundal. Opțiunile încep de la 5 secunde până la 30 de secunde, la intervale de 5 secunde.

Pentru a seta opțiunile de iluminare de fundal:

1. Apăsați **MENIU**.
2. Navigați la Backlight Time (Durată iluminare fundal), apoi apăsați **Enter** .



3. Navigați la opțiunile de iluminare de fundal dorite, apoi apăsați **Enter**.

Cartuș

Funcția Cartuș furnizează un indicator vizual al cantității de consumabil rămasă în cartuș.

1. Apăsați **MENIU**.
2. Navigați la Cartuș, apoi apăsați **Enter** .

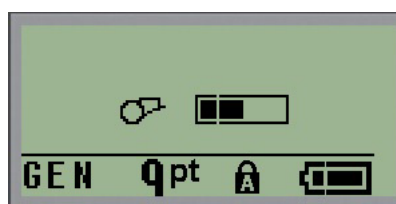

Despre

La Despre, sunt identificate tipul imprimantei și versiunea de firmware instalată.

1. Apăsați **MENIU**.
2. Navigați la Despre <printer name>, apoi apăsați **Enter** .

2 Pregătirea

Această secțiune descrie procesul de creare a unei etichete text cu formatare minimă, utilizând tehnici de bază de editare, precum și tipărirea etichetei.

Introducerea textului

Înainte de a introduce textul etichetei, asigurați-vă că ați încărcat cartușul și alimentarea este pornită. Bara verticală de pe ecranul de afișare este cursorul și reprezintă punctul de plecare pentru fiecare etichetă pe care o creați. Începeți introducerea textului de la poziția cursorului. Cursorul se deplasează pe ecran pe măsură ce introduceți date. Dacă doriți o altă linie de text, apăsați [ENTER] .

Editarea textului

Dacă ați greșit la introducerea textului sau vreți să modificați conținutul sau formatul etichetei dvs., editați informația înainte de tipărire.

Introducerea textului

Pentru a introduce text adițional în cadrul unui rând de text:

1. Utilizând tastele de navigare, poziționați cursorul în punctul unde trebuie introdus textul.
2. Introduceți textul.

Datele existente poziționate în dreapta cursorului se deplasează progresiv spre dreapta pentru a face loc textului introdus. La atingerea sfârșitului de rând (pentru dimensiunea de etichetă), nu mai pot fi inserate alte date. Mesajul de eroare „Cannot Fit” (Nu încapă) este afișat pentru a indica faptul că lățimea etichetei nu mai permite introducerea de text suplimentar.

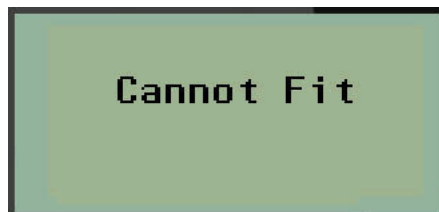

Pentru a corecta eroarea, ștergeți o anumită parte a textului, adăugați un alt rând de text sau reduceți dimensiunea fonturilor.

Ștergerea textului

Pentru a șterge caractere, câte unul pe rând, de la poziția cursorului SPRE STÂNGA (înapoi):

Apăsați **Backspace** .

Dacă doriți să ștergeți caractere din mijlocul rândului de text, utilizați tastele de navigare pentru a poziționa cursorul în partea dreaptă a caracterelor pe care doriți să le ștergeți, apoi apăsați [BACKSPACE].

Ștergerea datelor

Tasta Clear (Ștergere) este utilizată pentru a șterge toate datele de pe ecran.

Pentru a șterge date:

Apăsați **CLEAR** (Ștergere)  + .

Ștergerea elimină toate datele de pe etichetă, dar păstrează formatarea (de exemplu, dimensiunea fonturilor, tipul etichetei etc.).

Anularea funcțiilor

Tasta Backspace  este, de asemenea, utilizată pentru a anula funcții sau un meniu. La apăsarea [BACKSPACE] în timpul executării unei funcții, veți ieși din funcția respectivă cu câte un ecran consecutiv. Este posibil să fie necesar să apăsați [BACKSPACE] de mai multe ori pentru a părăsi complet funcția.

Mesaje de eroare

Dacă o funcție nu este operabilă în condițiile curente, va fi afișat un mesaj de eroare sau de informare indicându-se problema și/sau oferindu-se sfaturi pentru situația respectivă. Citiți mesajul cu atenție și urmați instrucțiunile. (O listă a mesajelor de eroare poate fi găsită în secțiunea Depanarea a acestui manual, începând cu [pagina 68](#).)

Dimensiunea fontului

Notă: Această imprimantă are un singur tip de font, Brady Fixed Width Condensed, cu diferite dimensiuni și grosimi.

Dimensiunea fontului poate fi aplicată înainte sau după introducerea datelor, indiferent de locul în care este poziționat cursorul. Setările de font se aplică întregului text de pe etichetă. Nu puteți schimba dimensiunea fontului doar pentru anumite linii de text.

Sunt disponibile următoarele dimensiuni de font:

Automat	Aldin automat
6	6 Aldin
9	9 Aldin
14	14 Aldin
20	20 Aldin
28	28 Aldin
40	40 Aldin

Pentru a modifica dimensiunea fontului:

1. Apăsați **DIMENSIUNE FONT**.
2. Navigați la mărimea și grosimea dorite ale fontului, apoi apăsați **Enter** .

Dimensiune automată

Dimensiunea automată începe cu dimensiunea cea mai mare a fontului care încapă pe etichetă. Când un rând de text ajunge la marginea setată (distanța dintre marginea capului de imprimare și lama de tăiere), fonturile se micșorează până când apăsați [ENTER] sau este atinsă dimensiunea minimă a fontului.

În mod implicit, fontul de 9 este activat pentru toate etichetele. Pentru a activa funcția de dimensiune automată:

1. Apăsați **DIMENSIUNE FONT**.
2. Navigați la **Auto** (Automat), apoi apăsați **Enter** .

Când funcția de dimensiune automată este activată, aceasta este afișată ca „A” în bara de stare. Dimensiunea automată rămâne activată pentru întreaga etichetă, până când este selectată o altă dimensiune pentru font.



Tipărirea unei etichete

Pentru a tipări o etichetă:

1. Apăsați **IMPRIMARE**.

O pictogramă de imprimare este afișată pe ecran indicând faptul că eticheta este în curs de imprimare și restul de suport rămas în cartuș. Când pictograma dispăre, puteți tăia eticheta.

2. Strângeți manetele dispozitivului de tăiere pentru a tăia eticheta.



Banda de ieșire a etichetelor conține dispozitive de prindere din plastic care țin eticheta în poziție după tăiere, astfel încât aceasta să nu cadă.

3. Scoateți cu grijă eticheta din banda de ieșire a etichetelor.

Multi-Print (Tipărire multiplă)

Tasta Multi-Print (Tipărire multiplă) vă permite să tipăriți copii multiple a unui fișier de etichetă. Aveți opțiunea să imprimați, apoi să tăiați fiecare etichetă sau să imprimați toate etichetele și apoi să le tăiați. Pentru a tipări copii multiple:

1. Apăsați **MULTI-PRINT** (Tipărire multiplă)  + .

2. În câmpul *Copii*: introduceți o valoare numerică pentru numărul dorit de copii SAU utilizați tastele de navigare stânga/dreapta pentru a reduce sau mări numărul de copii.

3. Când ați încheiat, apăsați **Enter** .

4. Fie apăsați manetele dispozitivului de tăiere între etichete, fie apăsați butonul de imprimare pentru a imprima eticheta următoare fără tăiere.

3 Formatarea

Formatarea se referă la dispunerea, structura și aspectul unei etichete. Diferite funcții de formatare pot fi găsite în Menu (Meniu) și la tastele funcționale.

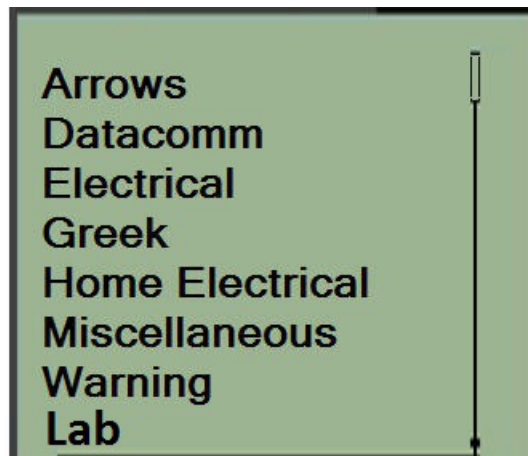

Simboluri



Imprimanta dispune de simboluri (grafice) care pot fi utilizate pentru diverse aplicații. Numărul de simboluri ale imprimantei variază conform informațiilor de mai jos:

- M210 = 194 simboluri
- M210 cu tastatură chirilică = 218 simboluri
- M210-LAB = 131 simboluri

Pentru a adăuga un simbol etichetei:

1. Poziționați cursorul în locul unde doriți să fie afișat simbolul.
2. Apăsați **SYMBOL** (Simbol)  + .
3. Navigați la categoria de simboluri dorită apoi apăsați **Enter** .

Notă: La adăugarea simbolurilor, imprimanta revine întotdeauna la ultima categorie de simboluri utilizată.

4. Utilizând tastele de navigare, selectați simbolul dorit, apoi apăsați **Enter**.

De asemenea, puteți alege simboluri folosind funcția Menu (Meniu).

1. Apăsați **MENU** (Meniu).
2. Navigați la Symbols (Simboluri), apoi apăsați **Enter** .
3. Navigați la categoria de simboluri dorită apoi apăsați **Enter**.
4. Utilizând tastele de navigare, selectați simbolul dorit, apoi apăsați **Enter**.

Simbolul este afișat cu aceeași dimensiune a fontului care este curent în uz.

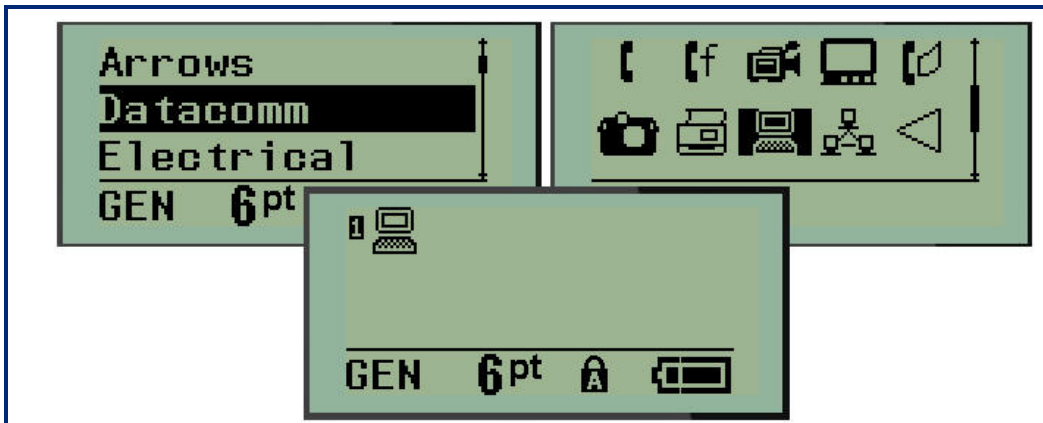

Ștergerea unui simbol



Simbolul este asemănător oricărui alt caracter. Pentru a șterge un simbol:

1. Poziționați cursorul în partea dreaptă a simbolului.
2. Apăsați **Backspace** .

Set de caractere internaționale

Setul de caractere internaționale furnizează caractere specifice unor anumite alfabet internaționale cu diacritice și accente integrate în caractere. Pentru a adăuga un caracter din setul de caractere internaționale:

1. Poziționați cursorul în locul în care doriți afișarea caracterului internațional.

Apăsați tasta **International** (Internațional)  + **6** .

SAU

Apăsați **MENIU**.

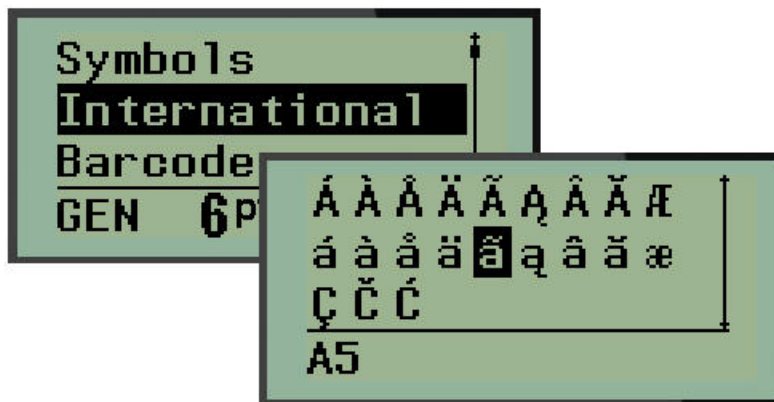

Navigați la **International** (Internațional), apoi apăsați **Enter** .

2. Navigați la caracterul internațional dorit, apoi apăsați **Enter**.



Data și ora

Pentru inserarea datei și/sau orei pe o etichetă:

1. Poziționați cursorul pe etichetă, în locul în care doriți inserarea datei și/sau orei.
2. Apăsați **ADĂUGARE DATĂ**  + **Z ADD DATE** pentru a insera data.
SAU
3. Apăsați **ADD TIME** (Adăugare oră)  + **Y ADD TIME** pentru a insera ora.

Imprimanta inserează data sau ora utilizând valorile ceasului de sistem din momentul imprimării și formatul de dată/oră definit în funcția Meniu. (Pentru mai multe informații, consultați setările „Set Clock” (Setare ceas) de pe [pagina 24](#).)

Timestamp (Marcaj temporal)

De asemenea, puteți folosi opțiunea de meniu Timestamp (Marcaj temporal) pentru a insera data sau ora pe Pentru a marca data/ora pe etichetă:

1. Poziționați cursorul în poziția de pe etichetă în care doriți să marcați data sau ora.
2. Apăsați **MENU** (Meniu).
3. Navigați la **Timestamp** (Marcaj temporal), apoi apăsați **Enter** .
4. Navigați la **Inserare oră** sau **Inserare dată**, apoi apăsați **Enter**.

Cod de bare

Imprimanta acceptă Codul 39 și Codul 128 ca simbolistici ale codului de bare. Puteți utiliza tipul de etichetă Banner Landscape (Peisaj banner) sau Flag (Steag) pentru a insera un cod de bare. (Consultați [pagina 51](#) pentru informații privind modificarea tipului de etichetă.)



Datele codului de bare pot fi afișate pe același rând cu alte date (text sau simboluri). Datele codului de bare de pe același rând cu textul nu vor suprascrie textul deja existent, ci vor fi plasate după acesta.

Notă: Nu puteți schimba alte caracteristici ale codului de bare în afara dimensiunii fontului. Textul transcris este plasat sub codul de bare și nu poate fi eliminat. Dimensiunea codului de bare se schimbă în funcție de dimensiunea fontului textului transcris.

Adăugarea unui cod de bare

Crearea codului de bare este disponibilă numai pentru caracterele ASCII selectate, prezentate în Anexa B de la [pagina 81](#).



Pentru a adăuga un cod de bare:

1. Poziționați cursorul în locul unde doriți să adăugați codul de bare.
2. Apăsați **Barcode** (Cod de bare)  + **2** .
3. Alegeți simbologia de cod de bare (39 sau 128) și apăsați **Enter** .
4. Introduceți datele codului de bare.

Notă: Pentru a schimba dimensiunea fontului, apăsați **DIMENSIUNE FONT**, selectați dimensiunea dorită și apăsați **Enter**.

Codul de bare este afișat pe ecran sub forma unui dreptunghi în jurul datelor de cod de bare. Pentru a părăsi datele de cod de bare:

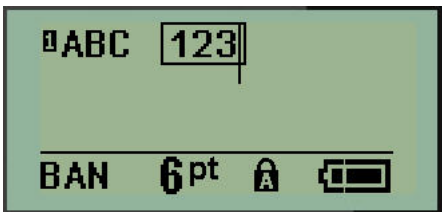
5. Apăsați tasta de navigare dreaptă pentru a ieși din codul de bare.

	
<p>Intrarea în datele de cod de bare (cursor în interiorul codului de bare)</p>	<p>Cursor mutat în afara datelor de cod de bare</p>

Dacă doriți să introduceți mai multe date pe același rând de text cu codul de bare:

1. Apăsați tasta de navigare dreaptă pentru a ieși din codul de bare.
2. Introduceți datele. (Asigurați-vă că apăsați tasta Space (Spațiu) înainte de a introduce mai multe date dacă doriți să separați datele de codul de bare.)

<p>Cod de bare în rând de date</p>	<p>Etichetă tipărită cu cod de bare pe rând de date</p>

Editarea datelor codului de bare

Pentru a edita datele codului de bare:

1. Utilizând tastele de navigare din stânga sau din dreapta, poziționați cursorul în textul codului de bare.
2. Dacă ștergeți date ale codului bare, asigurați-vă că poziționați cursorul în partea dreaptă a caracterului pe care doriți să-l ștergeți, apoi apăsați **Backspace** .
3. Dacă inserați date suplimentare, poziționați cursorul în datele de cod de bare unde vor fi introduse noile date, apoi introduceți datele.
4. Pentru a părăsi datele codului de bare, utilizați datele de navigare din stânga sau din dreapta pentru a ieși din datele de cod de bare.

Datamatrix și coduri QR

Crearea codului de bare este disponibilă numai pentru caracterele ASCII selectate, prezentate în Anexa B de la [pagina 81](#).





Imprimanta de etichete M210/M210-LAB acceptă coduri Datamatrix și QR de două dimensiuni, 15 mm (0,59 inch) fiind diametrul minim acceptat, care poate fi citit de un scanner Brady. Codurile Datamatrix pot conține maximum 44 de caractere, iar codurile QR maximum 50 de caractere. Această caracteristică este acceptată numai pe suport de 0,75 inch (19,1 mm). Nu sunt acceptate mai multe linii de text/coduri.

Adăugarea unui cod Datamatrix sau QR

Notă: Tipul de etichetă trebuie setat la Banner Landscape (Peisaj banner). Dimensiunea codurilor este presetată și nu este afectată de schimbarea dimensiunii fontului.

1. Poziționați cursorul în locul unde doriți să adăugați codul.
2. Apăsați  + **2** .

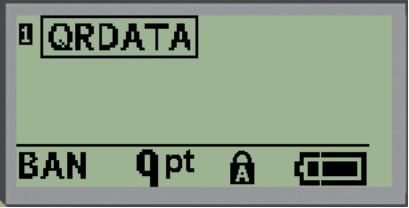
3. Utilizați săgețile pentru a naviga la codul dorit (Datamatrix sau QR) și dimensiunea dorită (mic sau mare) și apăsați **Enter** .

		
Linia de date Datamatrix	Datamatrix mic	Datamatrix mare
		
Linia de date QR	QR mic	QR mare

4. Introduceți datele codului. Utilizați tastele de navigare la stânga și la dreapta pentru a vă deplasa între datele dintr-o casetă.
5. Apăsați tasta de navigare către dreapta pentru a părăsi codul de bare (a ieși din casetă) și a termina adăugarea datelor la cod.

Editarea oricărui tip de cod se realizează urmând același proces ca și în cazul editării unui cod de bare, prezentat la [pagina 42](#).

Serializare

Serializarea (sau succesiunea) adaugă automat o serie de numere sau litere în succesiune etichetelor tipărite. Funcția de serializare plasează consecutiv următorul număr sau literă în secvența definită pe etichetele individuale. Numărul de etichete create este definit de valorile de secvență introduse.

Serializarea poate fi combinată cu alte date pe o etichetă. Orice date afișate pe o etichetă care include serializare vor fi repetate pe fiecare etichetă împreună cu datele seriei. De asemenea, puteți integra datele serializate într-un cod de bare. Totuși, puteți avea doar un singur set de date serializate per fișier de etichetă. (Adică, nu puteți introduce două secvențe de serializare diferite pe o singură etichetă).

Cum funcționează serializarea

Serializarea este alfanumerică, folosind numere de la 0 la 9, și litere de la A la Z. Serializarea este alcătuită dintr-o Valoare de start, o Valoare de final și un Increment. Valoarea de start este numărul sau litera care începe secvența de serializare. (Puteți utiliza litere sau numere multiple în secvență. Totuși, nu puteți combina numere și litere în aceeași secvență.) Valoarea de final este punctul de terminare al secvenței.

Incrementul este valoarea adăugată numărului anterior al secvenței pentru a produce următorul număr al secvenței. (Nu puteți avea o valoare 0 pentru increment.) De exemplu, o valoare de start de 1, o valoare de final de 25 și un increment de 4 vor produce 1, 5, 9, 13, 17, 21, 25.

Notă: Literele sunt secvențiate în funcție de locul lor în alfabet. De exemplu, litera A apare prima în alfabet (1), B este cea de-a doua (2), C a treia (3) și așa mai departe. La secvențierea literelor, valoarea Increment este introdusă în continuare ca număr.

Exemple de serializare

Într-o serializare simplă, o secvență trece prin toată gama de cifre și/sau litere (de la 0 la 9 sau de la A la Z), o cifră/literă pentru fiecare etichetă. Începând cu valoarea de start, valoarea incrementului este adăugată la numărul anterior pentru a produce următorul număr al secvenței, până la atingerea valorii de final.

Exemplu: Serializare simplă 1:

Valoarea de start:	1
Increment:	1
Valoarea de final:	10
Produce:	1, 2, 3, 4, 5, 6, 7, 8, 9, 10

Secvențierea avansează până când este atinsă valoarea de final și nu poate trece de aceasta. Când valoarea incrementului este mai mare de 1, poate fi produsă o secvență care nu tipărește valoarea de final.

Exemplu: Serializare simplă 2:

Valoarea de start:	1
Increment:	2
Valoarea de final:	10
Produce:	1, 3, 5, 7, 9

În exemplul de mai sus, valoarea de increment 2 este adăugată fiecărui număr de secvență anterior. Drept urmare, $1 + 2 = 3$, $3 + 2 = 5$, $5 + 2 = 7$, $7 + 2 = 9$. Nu poate fi adăugat 2 la numărul de secvență 9, deoarece ar produce numărul de secvență 11 care este mai mare decât valoarea de final 10.

Notă: Imprimanta de etichete M210 poate procesa numai serializări simple, așa cum este prezentat în cele două exemple de mai sus. De asemenea, poate procesa serializări cu litere simple sau multiple.

Utilizarea literelor în serializare

Literele de secvențiere apar conform poziției lor în alfabet. Mai jos, este prezentată o diagramă care indică poziția literelor în alfabetul britanic.

A	B	C	D	E	F	G	H	I	J	K	L	M
1	2	3	4	5	6	7	8	9	10	11	12	13

N	O	P	Q	R	S	T	U	V	W	X	Y	Z
14	15	16	17	18	19	20	21	22	23	24	25	26

Exemplu: Secvență literă:

Valoarea de start: A
 Increment: 3
 Valoarea de final: M
 Produce: A, D, G, J, M

Serializare cu litere multiple

Puteți serializa până la trei litere o dată. Când caracterul din extremitatea dreaptă a valorii de start atinge valoarea sa maximă (Z), caracterul imediat din stânga este incrementat, iar caracterul din dreapta revine la valoarea sa minimă (A). Înțelegerea serializării literelor este importantă deoarece poate produce o cantitate foarte mare de etichete.

Exemplu: Serializare litere multiple 1:

Valoarea de start: AB
 Increment: 1
 Valoarea de final: BB
 Produce: AB, AC, AD, AE.....AZ, BA, BB

În exemplul de mai sus, sunt produse 27 de secvențe. Începând cu AB, caracterul din extremitatea dreaptă parcurge întregul alfabet până la atingerea valorii maxime (Z). Când este atins sfârșitul alfabetului, caracterul imediat din stânga este incrementat cu o literă și secvența începe din nou. Procesul continuă până la valoarea de final BB.

Adăugarea serializării

Pentru a adăuga o serializare etichetelor:

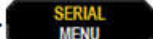
1. Poziționați cursorul pe etichetă. În locul unde doriți să fie afișată serializarea.
2. Apăsați **SERIAL** (Serializare)  + .

Este afișată o casetă de dialog în care puteți introduce valoarea de start a serializării, valoarea de increment și valoarea de final.



Pentru serializarea simplă:

3. Cu cursorul afișat imediat în câmpul *Start* (Start): introduceți valoarea de start a secvenței.
4. În câmpul *Increment* (Increment), introduceți valoarea incrementului.
5. În câmpul *End* (Final): introduceți valoarea de final a secvenței.

Incrementul implicit este 1. Dacă acesta este incrementul dorit, săriți peste acest câmp de intrare.

6. Pentru a procesa serializarea, apăsați **Enter** .

Editarea unei secvențe

Puteți modifica valorile serializării după ce o secvență a fost determinată. Pentru a edita valorile de secvență din orice loc de pe etichetă (cursorul nu trebuie să se afle în setul de date serializate):

1. Apăsați **SERIAL** (Serializare)  + .

Este afișată caseta de dialog a serializării cu valorile curente listate.

2. Navigați la câmpurile de valori pentru a modifica și introduce noua valoare.
3. Când ați încheiat, apăsați **Enter** .

4 Gestionarea fișierelor

O etichetă poate fi salvată ca fișier, pentru a fi deschisă și reutilizată la o dată ulterioară. Puteți salva până la 12 fișiere. Fișierele sunt păstrate și nu se pierd când scoateți bateriile.

Notă: Imprimanta M210/M210-LAB NU POATE fi conectată la un PC, în consecință nu puteți imprima etichete de pe PC cu imprimanta.

Standardele denumirii fișierelor

Pentru a crea un fișier, acesta trebuie să primească un nume. Numele pot avea o lungime de maxim 11 caractere, acestea putând fi litere, numere și spații.

Spre deosebire de denumirile de fișiere dintr-un mediu Windows, două fișiere diferite pot avea același nume. Numele de fișiere de pe imprimanta de etichete M210 sunt desemnate și separate prin numărul poziției (1–12), așadar sunt permise nume identice.

Salvarea unui fișier

Puteți salva un fișier intern pe M210. Fișierul salvat reține datele etichetei și atributele datelor. Acest fișier este disponibil pentru reutilizare oricând este nevoie.

Pentru a salva etichete ca un fișier:

1. Apăsați **MENIU**.
2. Navigați la File (Fișier), apoi apăsați **Enter** .
3. Navigați la Salvare, apoi apăsați **Enter**.
4. Navigați la un câmp numerotat deschis (câmp gol) și apăsați **Enter**.

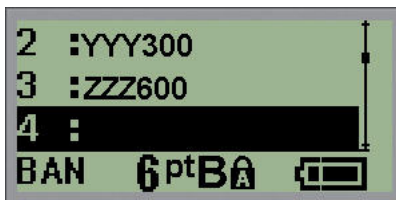

- În câmpul *Nume fișier?*, introduceți un nume pentru fișier, iar apoi apăsați **Enter**.



Când fișierul este salvat, sunteți redirecționat la ecranul de editare, cu fișierul salvat încă afișat.

Pentru a elimina fișierul salvat de pe ecran:

- Apăsați **CLEAR** (Ștergere)  + .

Înlocuirea (suprascrierea) unui fișier

Puteți salva doar 12 fișiere pe imprimantă. Pentru a salva un alt fișier, trebuie să înlocuiți (suprascrieți) unul dintre fișierele salvate anterior. Pentru a înlocui sau suprascrie un fișier:

- Apăsați **MENU** (Meniu).
- Navigați la File (Fișier), apoi apăsați **Enter** .
- Navigați la Salvare, apoi apăsați **Enter**.
- Navigați la câmpul numerotat care conține fișierul pe care doriți să-l suprascrieți și apăsați **Enter**.

Este afișat un mesaj care solicită confirmarea înlocuirii fișierului anterior.

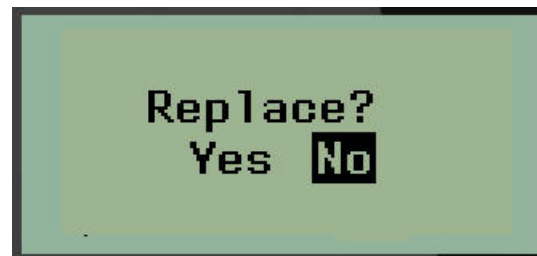

Pentru a suprascrie fișierul anterior:

- Navigați la Da, apoi apăsați **Enter**.
- În câmpul *Nume fișier?*, introduceți un nume pentru fișier, iar apoi apăsați **Enter**.

Deschiderea unui fișier

Pentru a deschide (reaccesa) un fișier salvat:

1. Apăsați **MENU** (Meniu).
2. Navigați la File (Fișier), apoi apăsați **Enter** .
3. Navigați la Deschidere, apoi apăsați **Enter**.

Este afișată o listă a fișierelor salvate anterior.

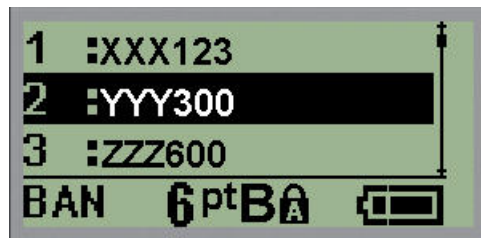

4. Navigați la fișierul pe care doriți să-l deschideți, apoi apăsați **Enter**.

Pe ecran poate fi afișat un singur fișier o dată. La deschiderea unui fișier salvat, dacă ecranul Editing (Editare) conține date, fișierul salvat suprascrie datele respective. Dacă datele anterioare de pe ecran nu au fost salvate, datele se pierd.

Ștergerea unui fișier

Ecranul de afișare nu trebuie anulat înainte de ștergerea unui fișier. Un fișier poate fi șters deși încă mai sunt date pe ecran.

Pentru a șterge un fișier salvat anterior:

1. Apăsați **MENU** (Meniu).
2. Navigați la File (Fișier), apoi apăsați **Enter** .
3. Navigați la Ștergere, apoi apăsați **Enter**.

Este afișată o listă a fișierelor salvate anterior.

4. Navigați la fișierul pe care doriți să-l ștergeți, apoi apăsați **Enter**.

Este afișat un mesaj de confirmare a ștergerii.



5. Navigați la **Da**, apoi apăsați **Enter**.

Notă: Dacă introduceți „No” (Nu), veți reveni la lista de fișiere salvate. Puteți selecta un alt fișier pentru ștergere SAU apăsați tasta [BACKSPACE]  pentru a ieși din meniurile File>Delete (Fișier>Ștergere) și reveni la ecranul Editing (Editare).

Când un fișier este șters, acesta este eliminat din sistem și nu mai este disponibil pentru utilizare.

5 Tipuri de etichete

Tipurile de etichete furnizează șabloane care ghidează și controlează aspectul pentru formatele de etichete și pot necesita suporturi media specifice.

Tipurile de etichete disponibile sunt:

Imprimanta de etichete M210 și M210 varianta pentru Rusia	Imprimanta de etichete M210-LAB
<ul style="list-style-type: none"> • Banner Portrait (Portret banner) • Banner Landscape (Peisaj banner) • Fixed Length (Lungime fixă) • Custom Length (Lungime personalizată) • Vial (Flacon) • WireMarker (Marcator fir) • Bloc terminal • Patch panel • Panel-Residential (Panou rezidențial) • Steag • Breaker Box (Cutie întreruptor) 	<p>Imprimanta este destinată utilizării în laboratoare și, în consecință, poate fi utilizată numai cu următoarele tipuri de etichete.</p> <ul style="list-style-type: none"> • Banner Portrait (Portret banner) • Banner Landscape (Peisaj banner) • Custom Length (Lungime personalizată) • Fixed Length (Lungime fixă) • Vial (Flacon)

Selectarea unui tip de etichetă

Pentru a selecta un tip de etichetă:

1. Apăsați **TIP ETICHETĂ**.
2. Utilizând tastele de navigare, alegeți Label Type (Tip etichetă) dorit, apoi apăsați **Enter** .

Notă: În cazul în care în imprimantă nu este instalat suportul media dorit, unele șabloane pentru tipul etichetei nu vor fi afișate în meniul Label Type (Tip etichetă). De exemplu, dacă este introdus un cartuș PermaSleeve, șablonul WireMarker nu va fi disponibil.

Pentru unele tipuri de etichete, sunt afișate câmpuri de date pentru colectarea informațiilor privind formatarea automată a tipului de etichetă specific:

3. Navigați la câmpurile de date diferite și introduceți datele solicitate.
4. Când ați terminat, apăsați **Enter**.

Tipul de etichetă Portret banner

Tipul de etichetă Banner Portrait (Portret banner) este utilizat pentru crearea etichetelor de bază, fără formatare specifică. Tipul Banner Portrait (Portret banner) acceptă toate suporturile media cu excepția SelfLam și Permasleeve.

La utilizarea unui tip de etichetă specific, ștergerea datelor elimină datele introduse, dar parametri specifici tipului de etichetă sunt păstrați. Pentru a ieși dintr-un anumit tip de etichetă și a reveni la modul de editare general al imprimantei de etichete M210/M210-LAB, selectați tipul de etichetă Portret banner.

1. Apăsați **TIP ETICHETĂ**.
2. Utilizând tastele de navigare, alegeți **Banner Portrait** (Portret banner), apoi apăsați



3. Utilizând tastele de navigare, alegeți text Orizontal sau Vertical, apoi apăsați **Enter**.

Notă: La utilizarea tipului de text orizontal pe un tip de etichetă Banner Portrait (Portret banner), aveți o limită de patru rânduri de text, iar mesajul „Cannot Fit” (Nu încapă) este afișat dacă fiecare rând individual de text este prea lung. Când utilizați text vertical pe o etichetă Portret banner, aveți o limită de patru rânduri de text și fiecare rând individual poate avea maximum 50 de caractere. Textul vertical este singura opțiune care poate fi utilizată cu etichete dimensionate în prealabil.

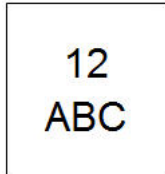
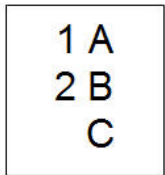
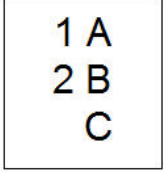
	
<p>Tipul de etichetă Portret banner text orizontal pe ecran</p>	<p>Tipul de etichetă Portret banner text orizontal imprimat</p>
	
<p>Tipul de etichetă Portret banner text vertical pe ecran (limitat la patru rânduri)</p>	<p>Tipul de etichetă Portret banner text vertical imprimat</p>

Parametrii tipului de etichetă anterior utilizat sunt eliminați de pe ecran și veți reveni la modul de editare general.

Tip de etichetă Banner Landscape (Peisaj banner)

Tipul de etichetă Banner Landscape (Peisaj banner) vă permite să introduceți un șir lung de text. Puteți instala orice suport media pentru Banner Landscape (Peisaj banner). Dacă un tip de etichetă nu este acceptat pentru suportul media nou instalat, tipul etichetei va fi comutat automat la Banner Landscape (Peisaj banner).

Pentru a tipări un șir lung de text (adică pentru a produce un „banner”):



1. Apăsați **TIP ETICHETĂ**.
2. Utilizând tastele de navigare, alegeți **Banner Landscape** (Peisaj banner), apoi apăsați

Enter 

3. Utilizând tastele de navigare, alegeți Text orizontal sau Text vertical, apoi apăsați **Enter**.

Notă: La utilizarea tipului de text vertical pe un tip de etichetă Banner Landscape (Peisaj banner), aveți o limită de patru rânduri de text, iar mesajul „Cannot Fit” (Nu încap) este afișat dacă fiecare rând individual de text este prea lung. Când utilizați text orizontal pe o etichetă Peisaj banner, aveți o limită de patru rânduri de text și fiecare rând individual poate avea maximum 50 de caractere. Textul orizontal este singura opțiune disponibilă care poate fi utilizată cu etichete dimensionate în prealabil.

4. Pe ecranul Editing (Editare), introduceți șirul de text.

	
<p>Tip etichetă Banner Landscape (Peisaj banner) - text pe ecran</p>	<p>Tip etichetă Banner Landscape (Peisaj banner) - text tipărit</p>

Fixed Length (Lungime fixă)

Dacă tipul de etichetă este setat la Banner Landscape (Peisaj banner), lungimea etichetei va avea dimensiunea necesară pentru a include dimensiunea de font și textul introduse. Totuși, puteți seta lungimea suportului media la o lungime fixă, care poate restricționa cantitatea de date introduse pe o etichetă.

Notă: Pentru toate etichetele există o margine fixă, care măsoară distanța dintre marginea capului de imprimare și lama de tăiere. Această distanță nu poate fi modificată.

Pentru a seta o lungime de etichetă fixă:

1. Apăsați **TIP ETICHETĂ**.
2. Navigați la **Fixed Length (Lungime fixă)**, apoi apăsați **Enter** .
3. Navigați la lungimea dorită și apăsați **Enter**.

Introduceți datele în modul obișnuit. Dacă introduceți mai multe date decât pot fi incluse pe o lungime de etichetă fixă, mesajul de eroare „Cannot Fit” (Nu încap) este afișat și veți reveni la etichetă.



Pentru a corecta eroarea, puteți șterge text (consultați [pagina 34](#)), modifica mărimea fontului (consultați [pagina 35](#)) sau selecta o dimensiune mai mare de lungime fixă pentru etichetă efectuând cei trei pași de mai sus.

Custom Length (Lungime personalizată)

Setarea unei lungimi personalizate vă oferă posibilitatea de a seta pentru etichete lungimi mai mici decât cele disponibile cu setarea pentru lungime fixă. Lungimea maximă este de 99,9 inch (2537,46 mm), cu un număr maxim de 50 de caractere. Textul va fi centrat pe etichetă, indiferent de lungime.

Pentru a seta o lungime de etichetă personalizată:

1. Apăsați **TIP ETICHETĂ**.
2. Navigați la **Custom Length** (Lungime personalizată), apoi apăsați **Enter** .
3. Utilizați tastele numerice pentru a introduce lungimea dorită și apăsați **Enter**.

Introduceți datele în modul obișnuit. Dacă introduceți mai multe date decât pot fi incluse pe o lungime de etichetă fixă, mesajul de eroare „Cannot Fit” (Nu încap) este afișat și veți reveni la etichetă.



Pentru a corecta eroarea, puteți șterge text (consultați [pagina 34](#)), modifica mărimea fontului (consultați [pagina 35](#)) sau selecta o lungime personalizată mai mare pentru etichetă.

Vial (Flacon)

Tipul de etichetă Vial (Flacon) poate fi utilizat cu orice suport media, cu excepția SelfLam sau Permasleeve. (Dacă este instalat un suport media SelfLam sau Permasleeve, tipul de etichetă Vial (Flacon) nu poate fi afișat.) Tipul de etichetă Vial (Flacon) fixează lungimea etichetei pe baza dimensiunii de flacon selectate și stabilește un format orizontal sau vertical pentru date. Pentru a obține cele mai multe date pe o suprafață mică, se recomandă utilizarea unui cod de bare 2D.

Pentru a crea o etichetă utilizând un tip de etichetă Vial (Flacon):

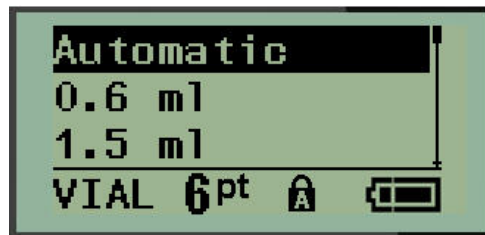

1. Apăsați **TIP ETICHETĂ**.
2. Navigați la **Vial (Flacon)**, apoi apăsați **Enter** .



3. Navigați la dimensiunea de flacon dorită, apoi apăsați **Enter**.

Notă: Lățimea este determinată automat când se utilizează etichete dimensionate în prealabil.

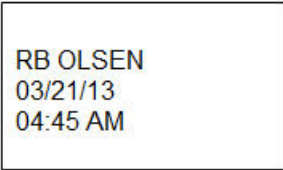
4. Selectați modul în care doriți imprimarea datelor pe etichetă – peisaj (orizontal) sau portret (vertical), apoi apăsați **Enter**.

	
Peisaj (orizontal pe eticheta tipărită)	Portret (vertical pe eticheta tipărită)

5. Introduceți datele care vor fi afișate pe eticheta tip flacon.

Tipul de etichetă Marcator fir (M210)

Tipul de etichetă WireMarker (Marcator fir) este proiectat să repete datele introduse pe lungimea etichetei. Datele se repetă de câte ori este posibil, ținând cont de mărimea fontului și dimensiunea de fir selectate.

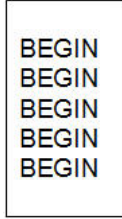
	
<p>Tip etichetă WireMarker (Marcator fir) - text pe ecran</p>	<p>Tip etichetă WireMarker (Marcator fir) - text tipărit</p>

Toate suporturile media, cu excepția Permasleeve, acceptă tipurile de etichetă WireMarker (Marcator fir).

Pentru a utiliza tipul de etichetă WireMarker (Marcator fir):

1. Apăsați **TIP ETICHETĂ**.
2. Utilizând tastele de navigare, selectați **WireMarker (Marcator fir)**, apoi apăsați **Enter** .
3. Navigați la dimensiunea de etichetă corespunzătoare firului ales, apoi apăsați **Enter**.

Notă: Dimensiunea este determinată automat când se utilizează etichete dimensionate în prealabil și este afișată în colțul din stânga jos al ecranului (de exemplu: W.75, W1.5, W2.0).

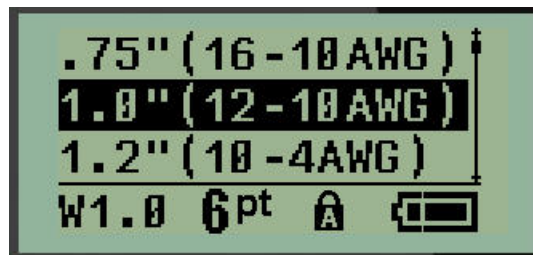

4. Introduceți datele pe care doriți să le repetați pe lungimea etichetei.

Notă: Datele repetate nu sunt afișate pe ecran, dar vor fi afișate pe materialul tipărit.

5. Apăsați **Enter** pentru a începe un alt rând de text.

Când eticheta este imprimată, ambele rânduri de text sunt repetate pe etichetă, în funcție de dimensiunea etichetei și a fontului.

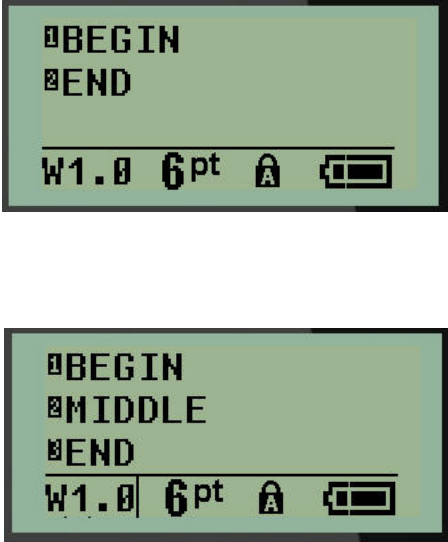
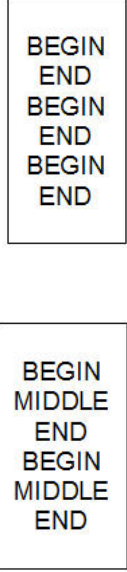
	
<p>Tip de etichetă WireMarker (Marcator fir) - rânduri multiple, așa cum sunt afișate pe ecran</p>	<p>Tip de etichetă WireMarker (Marcator fir) - rânduri multiple, așa cum apar pe materialul tipărit</p>



Bloc terminal, Patch panel (M210)

Tipurile de etichete Terminal Block (Bloc terminal) și Patch Panel (Panou de conexiuni) sunt concepute pentru a fi utilizate cu orice suport media, cu excepția SelfLam sau Permasleeve. Dacă este instalat un suport media SelfLam sau Permasleeve, aceste tipuri de etichete nu sunt disponibile.

Pentru a utiliza Terminal Block (Bloc terminal) sau Patch Panel (Panou de conexiuni):

1. Apăsați **TIP ETICHETĂ**.
2. Navigați la tipul de etichetă dorit, apoi apăsați **Enter** .

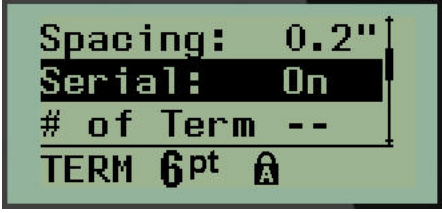
Sunt afișate câmpuri de date solicitând informații suplimentare. (Pentru a examinare navigarea în câmpul de date, consultați [pagina 22](#).) Câmpurile de date pentru Terminal Block (Bloc terminal) și Patch Panel (Panou de conexiuni) sunt similare.

 <p>Spacing: 0.2" Serial: On # of Term -- TERM 6pt A</p>	 <p>Spacing: 0.6" Serial: On # of Port: -- PORT 6pt A</p>
<p>Câmp de date Terminal Block (Bloc terminal)</p>	<p>Câmp de date Patch Panel (Panou de conexiuni)</p>

3. În câmpul *Spațiere:*, alegeți o valoare pre-programată cu tasta de navigare stânga sau dreapta sau, când cursorul se afișează intermitent, introduceți o valoare proprie* pentru spațiul care există între terminale sau porturi.

*Dacă a fost introdusă anterior o valoare personalizată, aceasta va rămâne în imprimantă.

- Notă:** Dacă ați indicat spațierea corectă între numărul necesar de terminale sau porturi, eticheta tipărită poate fi atașată pe blocul terminal sau panoul de conexiuni ca o singură bandă. Nu este necesară tăierea și lipirea fiecărui bloc individual sau identificator de port.

4. Navigați la câmpul *Serial:* (Serial:), apoi utilizați tastele de navigare stânga sau dreapta pentru a activa sau dezactiva serializarea.

Dacă serializarea este activată, treceți la pasul 6.

- Notă:** Dacă serializarea este activată, nu trebuie să specificați numărul de terminații (sau numărul de porturi dacă utilizați Patch Panel - Panou de conexiuni).

Dacă serializarea este dezactivată, continuați cu următoarele:

5. Navigați la câmpul *# of Terminations:* (Nr. de terminații:) (sau *# of Ports:* (Nr. de porturi:)) și introduceți numărul de terminale sau porturi necesar.
6. Navigați la câmpul *Rotație:* (nu este vizibil pe ecranul cu câmpuri de date inițiale) și determinați dacă doriți imprimarea datelor de pe etichetă la o rotație de 0° (peisaj) sau imprimare verticală la o rotație de 90° (portret). Utilizați tastele de navigare stânga sau dreapta pentru a comuta între gradele de rotație.

<div style="border: 1px solid black; padding: 5px; display: inline-block;">A1 A2 A3 A4</div>	<div style="border: 1px solid black; padding: 5px; display: inline-block;">A1 A2 A3 A4</div>
Imprimare peisaj – rotație de 0°	Imprimare portret – rotație de 90°

7. Când ați terminat, apăsați **Enter**.

Notă: Dacă serializarea a fost dezactivată, treceți la pasul 15. Dacă serializarea a fost activată, se va afișa ecranul Serial. Continuați cu următoarele:



8. Cu cursorul afișat în câmpul *Start:* (Start:), introduceți valoarea de start a secvenței.

9. În câmpul *Increment* (Increment), introduceți valoarea incrementului.

Incrementul implicit este 1. Dacă acesta este incrementul dorit, săriți peste acest câmp de intrare.

10. În câmpul *End:* (Final:), introduceți valoarea de final a secvenței.

11. Când sunteți gata, apăsați **Enter**.

Notă: Dacă serializarea a fost activată, valoarea de start a seriei este afișată pe ecranul de editare. Totuși, toate etichetele din secvența serială vor fi tipărite. La fel, dacă ștergeți valoarea de start de pe ecranul de editare, întreaga secvență de serializare va fi ștersă.

Pentru a șterge secvența de serializare:

12. Apăsați **Backspace** .

Este afișat un mesaj de confirmare.





Pentru a șterge întreaga secvență:

13. Apăsați **Enter**.

Pentru a anula ștergerea:

14. Apăsați **Backspace**  din nou.

Notă: Dacă serializarea a fost dezactivată, numărul de terminale (sau porturi) este afișat în zone individuale. Zonele de terminale sunt afișate în colțul din dreapta sus al ecranului de editare.

	
<p>Ecranul de editare Bloc terminal Serializare dezactivată</p>	<p>Ecranul de editare Patch panel Serializare dezactivată</p>

15. Utilizați tastele de navigare sus sau jos pentru a naviga la primul câmp de date numerotat și introduceți informațiile de identificare pentru terminalul respectiv.
16. Când ajungeți la numărul terminalului, utilizați tastele de navigare stânga sau dreapta pentru a comuta la un al număr de terminal.

Panou rezidențial

Vă permite să creați etichete pentru un panou electric rezidențial sau ușa acestuia utilizând termeni predefiniți sau definiți de utilizator. Dacă sunt utilizate mai multe linii, etichetele sunt tipărite în orientarea portret.

Pentru cea mai bună încadrare pe un panou electric rezidențial standard, utilizați un font de dimensiunea 9, pe suport de imprimare cu lățimea de 6,35 mm (0,25 inci). Toate etichetele sunt imprimate aliniate la stânga, cu aceeași lățime fixă și acceptă maximum 15 caractere.

Etichete disponibile (listate în ordinea apariției):

A/C	Dormitor 4	Bucătărie
Alarmă	Pivniță	Maș. sp. vase
Subsol	Sufragerie	Cuptor micro.
Baia 1	Cameră familie	Frigider
Baia 2	Birou	Cuptor
Baia 3	Cameră de zi	Garaj
Dormitorul pp.	Cameră utilit.	Exterior
Dormitor 1	Spălătorie	Centrală
Dormitor 2	Uscător	Încălzitor apă
Dormitor 3	Maș. spălat	Detector de fum

1. Apăsați **TIP ETICHETĂ**.
2. Utilizând tastele de navigare, selectați **Panel Residential** (Panou rezidențial), apoi apăsați **Enter** .
3. Utilizați tastele de navigare la stânga/dreapta pentru a comuta între Da și Nu. Selectați **DA** pentru a tipări toate cele 30 de etichete pentru panouri sau **NU** pentru a selecta doar anumite etichete.
4. (Opțional) Utilizați tastele numerice pentru a schimba numărul de exemplare sau utilizați panoul de navigare pentru a crește sau a reduce numărul.

Notă: Dacă sunt selectate mai multe exemplare, etichetele vor fi imprimate colaționate.

- (Opțional) Navigați la **Tăiere între**, utilizați săgețile de navigare la stânga sau dreapta pentru a comuta între DA și NU, apoi apăsați **Enter**.



Dacă selectați „YES” (Da) pentru opțiunea Cut Between (Tăiere între), la tipărire vi se va solicita să alegeți între „Cut” (Tăiere) sau „Press Print” (Apăsați pe butonul Print) după tipărirea fiecărei etichete.

Notă: Chiar dacă imprimanta este deja în modul de tăiere între, va trebuie să alegeți această opțiune aici.

Notă: După părăsirea meniului de configurare nu se mai poate reveni la acesta. Pentru a ieși din

meniul de configurare, apăsați pe .



- Selectați toate etichetele dorite utilizând tastele de navigare la stânga/dreapta pentru a comuta între Da și Nu, apoi apăsați **Enter**.
Va fi afișată previzualizarea primei etichete.
- (Opțional) Pentru a schimba textul etichetei, apăsați tasta de navigare în jos.
- Utilizați tasta **Backspace**  pentru a șterge caracterele și tastatura pentru a introduce până la 15 caractere de text.
- Apăsați tasta de navigare în sus pentru a reveni la numărul panoului din colțul din dreapta sus, apoi apăsați tasta de navigare la dreapta pentru a trece la eticheta următoare, tasta la stânga pentru eticheta anterioară sau utilizați tastatura pentru a introduce numărul panoului și apoi **Enter** pentru a accesa un anumit panou.
- După previzualizarea/schimbarea ultimei etichete, apăsați **Enter** pentru a adăuga etichete suplimentare sau **Backspace**  pentru a reveni la ultimul panou.
- Apăsați **IMPRIMARE**.

Pentru a ieși din Panel Residential (Panou rezidențial) fără să creați etichete, apăsați de două ori pe

Backspace . Opțiunile pe care le-ați selectat deja vor fi disponibile data următoare când accesați caracteristica.

Etichete steag (M210)

O etichetă Flag (Steag) se înfășoară în jurul unui fir sau cablu, cu capetele împreunate pentru a forma un steag. Tipul de etichetă Flag (Steag) este conceput pentru orice suport media cu excepția SelfLam sau Permasleeve.

Pentru a utiliza un tip de etichetă Steag:

1. Apăsați **TIP ETICHETĂ**.
2. Navigați la **Flag** (Steag), apoi apăsați **Enter** .

Sunt afișate câmpuri de date solicitând informații suplimentare.

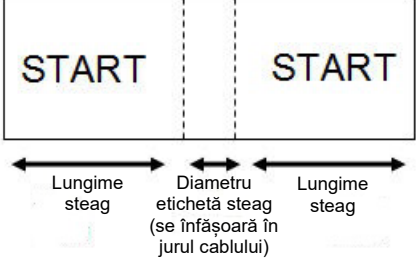
	
Câmpuri de date Flag (Steag)	Etichetă Flag (Steag) pe materialul tipărit

3. În câmpul *Flag Length* (Lungime steag): introduceți lungimea totală a etichetei tip steag (așa cum este aceasta înainte de a fi înfășurată în jurul unui fir sau cablu).

Notă: Lungimea este determinată automat când se utilizează etichete dimensionate în prealabil.

4. În câmpul *Cable Diameter* (Diametru cablu): introduceți diametrul cablului pe care se va aplica eticheta tip steag.

Notă: Diametrul maxim al cablului este determinat automat când se utilizează etichete dimensionate în prealabil.

Diametrul cablului este de minimum 0,254 mm (0,01 in), cu o valoare implicită de 6,35 mm (0,25 in) și o valoare maximă de 253,7 mm (9,99 in). Introducând diametrul firului sau cablului, sistemul calculează automat o lungime suplimentară a etichetei pentru a permite înfășurarea completă a firului/cablului cu material suplimentar pentru etichetă rămas pentru steag.

- În câmpul *Style* (Stil): utilizați tastele de navigare stânga sau dreapta pentru a afișa opt rotații diferite ale steagului.

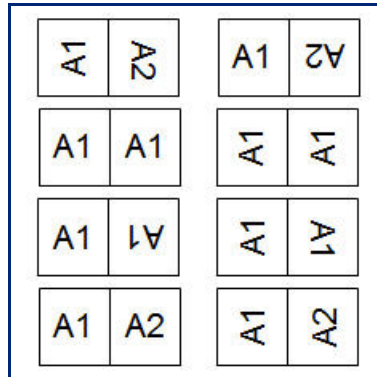

- Când ați terminat, apăsați **Enter**.

Rotația este încorporată în design-ul șablonului, în funcție de design-ul ales pentru steag. Prin Justification (Centrare), textul este centrat în mijloc. Dimensiunea fontului este păstrată indiferent de mărimea setată când este ales tipul de etichetă steag.

Dacă design-ul ales indică doar un element text, imprimanta copiază automat textul introdus pentru cealaltă zonă, rotind în funcție de dispunerea predefinită.

În formatul de steag cu 2 elemente de text, introduceți textul în două zone separate. Zonele sunt alocate în partea de sus a ecranului.

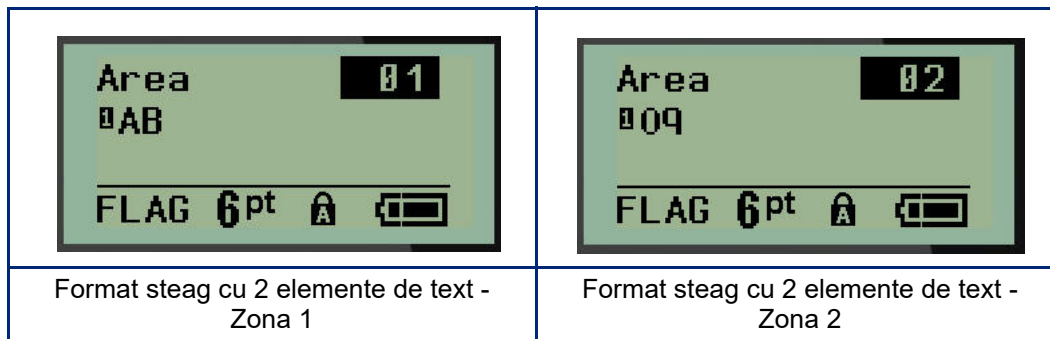

Pentru a vă deplasa într-o zonă diferită:

- Utilizați tastele de navigare stânga sau dreapta, navigați de la numărul rândului la numărul de zonă listat în partea dreaptă sus a ecranului de editare.
- Pe numărul de zonă, utilizați tastele de navigare stânga/dreapta pentru a comuta între Area 01 (Zonă 01) și Area 02 (Zonă 02).
- Când vă aflați în zona dorită, utilizați tasta de navigare în jos pentru a trece la numărul de rând din acea zonă și introduceți text pentru a fi afișat în zona respectivă a steagului.

Cutie întreruptor (M210)

Întreruptoarele sunt aranjate de obicei în două coloane sau de-a lungul unui rând, în funcție de regiunile geografice. Pozițiile de întreruptor sunt numerotate de la stânga la dreapta și de sus în jos, în funcție de orientarea etichetei. Acest sistem de numerotare este universal, fiind folosit de diverși producători ai panourilor de întreruptoare.

Pentru a crea etichete Breaker Box (Cutie întreruptor):

1. Apăsați **TIP ETICHETĂ**.
2. Navigați la **Breaker Box** (Cutie întreruptor), apoi apăsați **Enter** .



3. În câmpul *Spațiere:*, introduceți lățimea unui întrerupător standard.
4. În câmpul *# of Breakers:* (Nr. de întreruptoare), introduceți numărul de întreruptoare care vor fi etichetate. În acest fel, va fi produsă o bandă continuă, aliniată vertical pentru cutiile de întreruptoare pentru SUA, sau aliniată orizontal pentru cutiile de întreruptoare din UE.

O „partition” (Partiție) este o linie de separare tipărită între întreruptoare pe o etichetă. Indicați dacă doriți tipărirea unei linii de separare.

5. În câmpul *Partiție:* (Partiție:), utilizați tastele de navigare stânga sau dreapta pentru a activa sau dezactiva partiția.
6. În câmpul *Rotație:* (nu este vizibil pe ecranul cu câmpuri de date inițial), utilizați tastele de navigare la stânga sau dreapta pentru a accesa gradul de rotație dorit pentru etichetele imprimate – peisaj (0°) sau portret (90°).

<div style="border: 1px solid black; padding: 5px; display: inline-block;">A1 A2 A3 A4</div>	<div style="border: 1px solid black; padding: 5px; display: inline-block;">A1 A2 A3 A4</div>
Peisaj – rotație de 0°	Portret – rotație de 90°



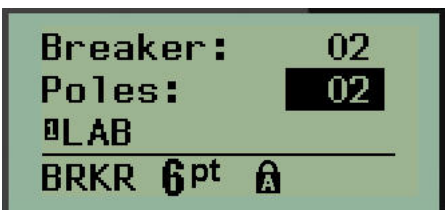

7. Când ați terminat, apăsați **Enter**.

Pe ecranul de editare Breaker Box (Cutie întreruptor), introduceți numărul de poli pentru fiecare întreruptor și datele de identificare corespunzătoare. Numărul întreruptorului este afișat în colțul din dreapta sus al ecranului de editare.

8. Utilizând tastele de navigare sus și jos, navigați la numărul întreruptorului.
9. Când ajungeți la numărul întreruptorului, utilizați tastele de navigare stânga sau dreapta pentru a comuta la un al număr de întreruptor.

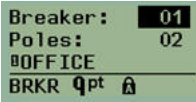
	
Câmp Breaker (Întreruptor) accesat	Câmp Pole (Pol) accesat

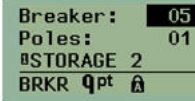
10. Navigați la numărul Poles: (Poli:) (aflat chiar sub numărul întreruptorului) și introduceți numărul de poli pentru întreruptorul respectiv. (De asemenea, puteți utiliza tastele de navigare pentru a comuta la numere diferite).
11. Navigați la primul câmp de date numerotat și introduceți informațiile de identificare pentru întreruptorul respectiv.
12. Repetați pașii 7 - 10 pentru fiecare întreruptor.

		<table border="1"> <tr> <td style="writing-mode: vertical-rl; transform: rotate(180deg);">OFFICE</td> <td style="writing-mode: vertical-rl; transform: rotate(180deg);">LAB</td> <td style="writing-mode: vertical-rl; transform: rotate(180deg);">STORAGE 1</td> <td style="writing-mode: vertical-rl; transform: rotate(180deg);">RECEPTION</td> <td style="writing-mode: vertical-rl; transform: rotate(180deg);">STORAGE 2</td> <td style="writing-mode: vertical-rl; transform: rotate(180deg);">COMPUTER</td> </tr> </table>	OFFICE	LAB	STORAGE 1	RECEPTION	STORAGE 2	COMPUTER
OFFICE	LAB		STORAGE 1	RECEPTION	STORAGE 2	COMPUTER		
								
								
Ecranele de editare pentru cutie de întreruptor (6 întreruptoare, 1 și 2 poli)		Tipărire cutie de întreruptor, cu partiție activată (observați spațiul dintre întreruptoare, pe baza numărului de poli)						



6 Depanarea

Utilizați următorul tabel pentru a depana și diagnostica posibilele probleme de funcționare ale imprimantei de etichete M210/M210-LAB. Dacă acțiunea corectivă sugerată nu rezolvă problema, contactați grupul de asistență tehnică al Brady (consultați [pagina 68](#)).

Problema	Cauza	Acțiunea de depanare
Hardware		
Tastatura funcționează intermitent sau deloc.	Una sau mai multe taste sunt blocate în starea de apăsare.	Identificați orice taste care sunt blocate în starea de apăsare. Reapăsați tasta pentru deblocare.
Dispozitivul de tăiere nu taie.	Eticheta este transformată în fâșii în ansamblul dispozitivului de tăiere.	<p>Utilizați un instrument mic, precum o pensetă sau un clește ascuțit pentru a îndepărta cu atenție fâșiile de suport media din ansamblul dispozitivului de tăiere. Acordați atenție, pentru a nu deteriora componentele din ansamblul dispozitivului de tăiere atunci când îndepărtați fâșiile de suport media. Dacă aveți nelămuriri, vă rugăm să contactați asistența tehnică pentru informații suplimentare.</p> <p> AVERTISMENT</p> <p>Nu încercați niciodată să scoateți fâșiile cu degetele. Ansamblul dispozitivului de tăiere include componente foarte ascuțite, care vă pot răni.</p>





Problema	Cauza	Acțiunea de depanare
<p>Imprimantă blocată, etichetele nu sunt alimentate.</p>	<p>Banda de ieșire a etichetelor este blocată, cauzând acumularea materialului de etichete în interiorul imprimantei.</p>	<p>Pentru a elibera materialul blocat din imprimantă:</p> <ul style="list-style-type: none"> • Glisați pârghia de blocare în poziția de deblocare. <p>Notă: Deblocarea va retrage rola de presare, astfel încât cartușul să poată fi scos. În cazul unui blocaj mare, este posibil să fie necesară forțarea pârgiei de blocare în poziția de deblocare.</p> <ul style="list-style-type: none"> • Scoateți cartușul. • Utilizați o pensetă sau un clește cu vârf ascuțit pentru eliminarea etichetei blocate. <div style="text-align: center;">  AVERTISMENT </div> <p>Capul de tipărire poate fi ușor deteriorat. Utilizând obiecte metalice pentru îndepărtarea blocajelor puteți zgâria, ciobi sau fisura capul de tipărire. Luați-vă toate măsurile de precauție necesare atunci când îndepărtați un blocaj.</p>

Problema	Cauza	Acțiunea de depanare
Pornire/Oprire - Imprimanta nu funcționează		
Imprimanta nu se activează când este pornită.	Acumulatorul nu este încărcat.	<p>Dacă utilizați baterii, înlocuiți cu 6 baterii AA noi.</p> <p>SAU, dacă utilizați acumulatorul litiu-ion, scoateți acumulatorul din imprimantă și reîncărcați-l folosind adaptorul de curent alternativ.</p> <p>Pentru a utiliza imprimanta în timp ce se încarcă acumulatorul, introduceți în compartimentul pentru baterii 6 baterii alcaline AA.</p>
Ecranul se blochează.	Eroare în interfața utilizatorului.	<ul style="list-style-type: none"> • Apăsați butonul de alimentare pentru a opri imprimanta. <p>Dacă butonul de alimentare nu oprește imprimanta:</p> <ul style="list-style-type: none"> • Deconectați adaptorul de curent alternativ (dacă utilizați unul). • Scoateți acumulatorul sau bateriile și apoi reintroduceți-le imediat. • Porniți imprimanta.
Pe ecranul LCD apare „Eroare”.	Acumulatorul este descărcat. Nu este utilizat suportul de imprimare corect. Motorul nu funcționează.	<p>Dacă utilizați baterii, înlocuiți cu 6 baterii AA noi.</p> <p>SAU, dacă utilizați acumulatorul litiu-ion, scoateți acumulatorul din imprimantă și reîncărcați-l folosind adaptorul de curent alternativ.</p> <p>Introduceți cartușul corect pentru suportul de imprimare.</p> <p>Dacă mesajul de eroare nu dispare la instalarea unor acumulatori noi și a cartușului de suport corespunzător, trimiteți imprimanta la reparat.</p>
Pe ecranul LCD este afișat textul etichetei anterioare.	Acumulatorul este descărcat.	<p>Dacă utilizați baterii, înlocuiți cu 6 baterii AA noi.</p> <p>SAU, dacă utilizați acumulatorul litiu-ion, scoateți acumulatorul din imprimantă și reîncărcați-l folosind adaptorul de curent alternativ.</p>

Problema	Cauza	Acțiunea de depanare
Imprimanta se oprește în mod frecvent.	Acumulatorul este descărcat.	<p>Notă: Imprimanta este programată să se oprească automat după 10 minute de inactivitate.</p> <p>Instalați 6 baterii AA noi.</p> <p>SAU</p> <p>Atașați adaptorul c.a. la imprimantă și introduceți-l în priză. În acest fel, imprimanta va fi alimentată imediat.</p> <p>Dacă utilizați acumulatorul litiu-ion, scoateți acumulatorul din imprimantă și reîncărcați-l folosind adaptorul de curent alternativ.</p> <p>Pentru a continua să utilizați imprimanta în timp ce încărcați acumulatorul litiu-ion de la adaptorul de curent alternativ, introduceți 6 baterii alcaline AA în compartimentul pentru baterii sau achiziționați încă un adaptor de curent alternativ pentru a alimenta imprimanta.</p>
Imprimanta nu răspunde.	Acumulatorul este complet descărcat.	<p>Dacă utilizați acumulatorul litiu-ion, scoateți acumulatorul din imprimantă și reîncărcați-l folosind adaptorul de curent alternativ.</p> <p>Pentru a utiliza imprimanta în timp ce se încarcă acumulatorul litiu-ion, introduceți în compartimentul pentru baterii 6 baterii alcaline AA.</p>
Eroare – „Tăiere în timpul imprimării”.	Dispozitivul de tăiere este acționat în timp ce etichetele sunt tipărite.	<ul style="list-style-type: none"> • Tăiați materialul complet. • Apăsăți tasta Clear (Ștergere) •  +  pentru a șterge eroarea • Retipăriți eticheta (etichetele).
Imprimare de la PC.	Imprimanta M210/M210-LAB NU POATE fi conectată la un PC, în consecință nu puteți imprima etichete de pe PC cu imprimanta.	Pentru a obține o imprimantă Brady care poate fi conectată la un PC, contactați serviciul pentru clienți Brady la 888-250-3082.

Problema	Cauza	Acțiunea de depanare
Calitatea tipării		
Calitate slabă a tipării.	Acumulatorul sau cele 6 baterii AA pot fi uzate, iar încărcarea nu mai este suficientă.	Durata medie de viață a unui acumulator este de la unu la trei ani, în funcție de cum este utilizat și îngrijit. Comandați un acumulator de schimb sau introduceți 6 baterii AA noi.
Calitate slabă a tipării.	Acumulare de praf sau adezivi pe capul de tipărire.	Curățați capul de tipărire. (Consultați pagina 76 pentru instrucțiuni despre cum se curăță imprimanta.)
Calitate slabă a tipării	Suportul media nu este utilizabil.	Încercați un alt cartuș de suport media.
Pe textul tipărit apar zone goale sau linii.	Apare o linie încrețită pe etichetă. Atunci când tipăriți peste o parte încrețită, cerneala panglicii nu poate umple adânciturile.	<ul style="list-style-type: none"> • Avansați materialul de etichetă pentru a trece peste partea încrețită. • Retipăriți eticheta.
Pe textul tipărit apar zone goale sau linii.	Panglica este încrețită.	<ul style="list-style-type: none"> • Scoateți cartușul din imprimantă și avansați panglica rotind bobina de înfășurare în sensul acelor de ceasornic până când panglica încrețită/deteriorată nu mai este vizibilă (de obicei, aproximativ una sau două rotiri complete). • Reinstalați cartușul și continuați tipărirea normală. <p>SAU, încercați un cartuș nou.</p>
Apare o linie neagră pe prima etichetă imprimată.	Când cartușul este lăsat în poziția blocată (atunci când nu este utilizat), capul de tipărire este apăsat pe rola de presare, cauzând apariția unei linii de presiune verticală (sau linie de ardere reziduală) pe bandă.	Deblocați cartușul imediat ce ați terminat tipărirea etichetelor suplimentare. În acest fel, capul de tipărire fierbinte nu va arde cerneala de pe panglică la următoarea etichetă aflată sub cap.

Problema	Cauza	Acțiunea de depanare
<div style="text-align: center;">  <p data-bbox="878 758 1295 821">Rotiți bobina în sensul acelor de ceasornic pentru a avansa panglica</p> </div>		
Etichete		
Imprimanta nu alimentează cu etichete.	Marginea de început a rolei etichetei nu este uniformă sau este ruptă (marginea nu este dreaptă). Pârghia de blocare nu este cuplată	Utilizați o pereche de foarfece pentru a îndrepta marginea conducătoare de pe rola etichetei. Verificați dacă pârghia de blocare se află în poziția corectă.
Apăsați butonul Print (Imprimare) dar nu se imprimă nimic.	Pârghia de blocare nu este cuplată Cartușul de etichete este deteriorat Există un blocaj pe culoarul de ieșire.	Verificați dacă pârghia de blocare se află în poziția corectă. Introduceți alt cartuș de etichete. Asigurați-vă că nu există niciun blocaj pe culoarul de ieșire
Imprimare comprimată, înregistrare slabă.	Rolă de presare murdară	Asigurați-vă că ultima etichetă tăiată a fost scoasă din tăvița pentru etichete. Curățați rola de presare. (Consultați pagina 76 pentru informații privind curățarea.)
Eroare – „Cartuș lipsă/nevalid”.	Nu este instalat niciun cartuș sau este instalat un cartuș de altă marcă decât Brady. Plăcuță de circuite de pe rola de etichete/suport media deteriorată.	Asigurați-vă că este instalat un cartuș de suport marca Brady. • Înlocuiți rola etichetelor/mediilor. • Apăsați tasta [CLEAR/ESC] pentru a șterge eroarea
Eroare – „Introduceți etichete”.	Contactele slotului receptor din baza inferioară a imprimantei sunt deteriorate.	Contactați asistența tehnică.

Problema	Cauza	Acțiunea de depanare
La tipărirea unui simbol este afișat mesajul „Cannot Fit” (Nu încap).	Anumite simboluri nu pot fi tipărite cu font de 6 pt.	Modificați dimensiunea fontului la 9 pt sau mai mare.
Eroare – „Verificați cartușul/pârghia”.	Pârghia de blocare nu este cuplată Cartușul este gol. Eticheta este blocată.	Verificați dacă pârghia de blocare se află în poziția corectă. Introduceți cartușul nou. Scoateți cartușul, tăiați porțiunea deteriorată, reintroduceți cartușul.
Program		
Valoarea de repetare a terminalului introdusă este invalidă.	Valoarea introdusă este în afara intervalului.	Intervalul acceptat este între minimum 0,2 inch (50,8 mm) și maximum 40 inch (106 mm).
Eroare – „Nu încap”.	Setările și dimensiunea fontului sunt prea mari pentru etichetă.	<ul style="list-style-type: none"> • Modificați dimensiunea fontului la una mai mică. (Consultați pagina 35.) • Ștergeți o parte din text. (Consultați pagina 34.)
Eroare – „Nu încap”.	Există prea multe rânduri de text. Numărul maxim de rânduri permise este de patru, dar poate fi mai mic când se utilizează etichete dimensionate în prealabil.	Un rând gol este considerat un alt rând de text. NU apăsați ENTER la capătul unui rând dacă NU doriți un alt rând. (Consultați pagina 33.)
Eroare – „Nu încap”.	Orientare incorectă sau tip greșit de etichetă.	<ul style="list-style-type: none"> • Selectați un tip de etichetă diferit (de ex. peisaj banner). (Consultați pagina 51.) • Schimbați orientarea (vertical sau orizontal). (Consultați pagina 52.)
În timpul tastării este afișat mesajul „Cannot Fit” (Nu încap).	Nu mai este loc pe etichetă dacă se utilizează fontul curent.	<ul style="list-style-type: none"> • Verificați tipul de etichetă. Uneori se selectează accidental tipul marcator de etichetă sau lungime fixă în loc de banner. • Verificați dacă nu a fost adăugată din greșeală o linie suplimentară de text.
Alinierea în stânga și dreapta nu funcționează.	În prezent, imprimanta nu acceptă alinierea la stânga sau la dreapta. Întreg textul etichetei va fi aliniat în centru.	Nu este necesară nicio acțiune.
Textul nu este centrat pe etichetă.	Este posibil ca la text să fi fost adăugate spații.	Apăsați Clear (Eliminare)  +  , apoi introduceți din nou textul.
După text apare o zonă mare necompletată	Este posibil ca la text să fi fost adăugate linii goale.	Apăsați Clear (Eliminare)  +  , apoi introduceți din nou textul.

Problema	Cauza	Acțiunea de depanare
Locația textului lizibil într-un cod de bare nu poate fi modificată.	Textul lizibil este adăugat automat sub etichetă. Această poziție este fixă și nu poate fi modificată.	Nu este necesară nicio acțiune.
Caracterul sumei de control nu poate fi adăugat în codul de bare.	Imprimanta nu permite utilizarea caracterelor de sumă de control.	Nu este necesară nicio acțiune.
Meniul nu afișează toate tipurile de etichetă.	Imprimanta M210/M210-LAB afișează doar tipurile de etichetă care vor funcționa cu materialul de etichetă instalat (cartuș). Sunt acceptate mai puține tipuri de etichetă când se utilizează cartușe dimensionate în prealabil.	<p>Introduceți materialul de etichetă (cartuș) corespunzător pentru etichetele pe care doriți să le produceți.</p> <p>Exemple:</p> <ul style="list-style-type: none"> • Dacă utilizați etichete continue din nailon, vinilin sau poliester, vor fi afișate toate tipurile de etichete. • Dacă utilizați etichete Self-Lam, singurele tipuri de etichete afișate sunt Banner Landscape (Peisaj banner), Fixed Length (Lungime fixă) și Wire (Fir). • Dacă utilizați etichete Permasleeve, singurele tipuri de etichete care vor fi afișate sunt Banner Landscape (Peisaj banner) și Fixed Length (Lungime fixă). • Pentru codurile de bare 2D nu poate fi utilizat decât suport de 0,75 inch.
Nu se poate schimba limba.	Ați apăsat o tastă greșită când ați configurat limba.	Resetați limba. Consultați pagina 23 pentru informații despre setarea unei limbi.
Codul Datamatrix și/sau QR nu poate fi introdus.	Tipul de etichetă este setat la Banner Portrait (Portret banner).	Setați tipul de etichetă la Banner Landscape (Peisaj banner).
Textul de pe etichete dimensionate în prealabil nu este poziționat corect.	Senzorul este blocat de reziduuri.	Scoateți cartușul și suflați reziduurile de pe senzor cu un spray cu aer comprimat sau curățați cu un tampon fără scame. Consultați pagina 76 .

Curățarea imprimantei

Curățarea imprimantei va îmbunătăți calitatea imprimării și lizibilitatea. De asemenea mărește debitul, durata de viață a dispozitivului, fiabilitatea imprimantei și performanța.

Ecran de afișare

1. Umeziți ușor o cârpă moale (neabrazivă) cu alcool izopropilic.
2. Ștergeți ușor ecranul până la curățarea acestuia.

Componentele interne

Componentele interne care trebuie curățate sunt capul de imprimare, rola plăcii și senzorul.

1. Opriți imprimanta.
2. Deschideți capacul imprimantei și scoateți orice cartuș care se află în imprimantă,

Notă: Asigurați-vă că pârghia de blocare se află în poziția UNLOCK (Deblocare). În caz contrar, nu veți putea accesa capul de tipărire.

3. Suflați reziduurile de pe senzor cu un spray cu aer comprimat sau curățați cu un tampon fără scame.
4. Utilizați un tampon de vată fără scame umezit cu alcool izopropilic (sau un tampon de vată din setul de curățare Brady PCK-6) și ștergeți ușor capul de tipărire.
5. Folosind același tampon de vată, ștergeți ușor rola de presare.

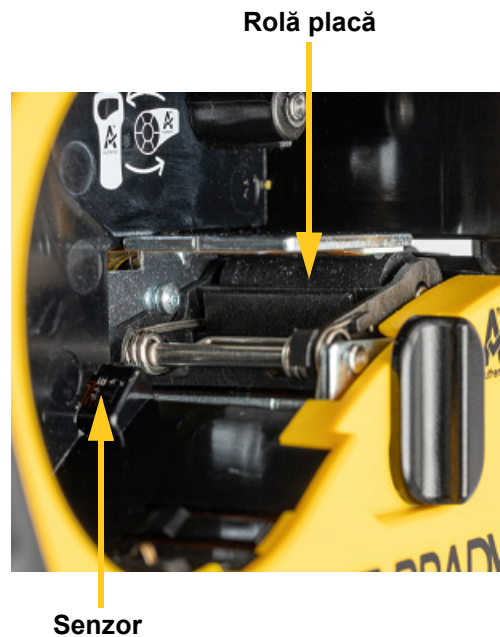

A Simboluri

Simbolurile pentru toate aplicațiile activate sunt disponibile pentru a fi utilizate pe orice etichetă, indiferent de tipul aplicației/etichetei în uz. Consultați [pagina 37](#) pentru informații despre modul de aplicare a simbolurilor la etichetele dumneavoastră.

Combinate

Avertisment



Energie electrică casnică (numai M210 și varianta pentru Rusia)



Energie electrică (numai M210 și varianta pentru Rusia)

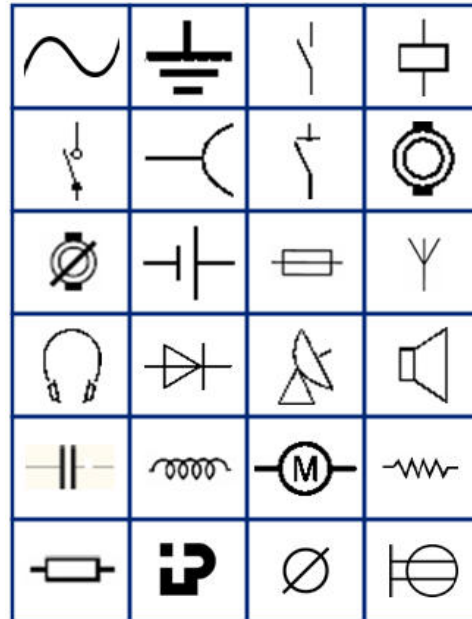

Săgeți

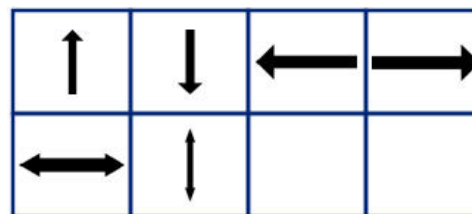

Comunicații de date (numai M210 și varianta pentru Rusia)



Diverse

?	¿	¡	;	<	>
[]	^	{	}	
~	²	£	€	₺	

Diverse (numai varianta pentru Rusia)

-	+	=	!	@	#	\$	%	&
*	()	:	,	.	"	/	\
°	—	±	'	Ω	Ë	ë	Я	я

Greacă













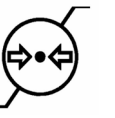











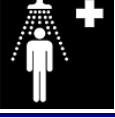















Notă: Disponibilitatea simbolurilor grecești depinde de imprimantă.

α	β	Γ	Υ	Δ	δ	ε	ζ
η	Θ	θ	ι	κ	Λ	λ	μ
ν	Ξ	ξ	Π	π	ρ	Σ	ς
σ	τ	υ	Φ	φ	χ	Ψ	ψ
Ω	ω	ά	έ	ή	ί	ό	ύ
ώ							

Laborator

Dacă un simbol nu poate fi tipărit cu fontul 6 pt, va fi afișat mesajul de eroare „Cannot Fit” (Nu se potrivește).

Schimbați dimensiunea fontului la 9 pt. Unele simboluri vor fi afișate în editor ca .

					
					
					
				STERILE	STERILE A
STERILEEO	STERILE R	STERILE !	CONTROL	CONTROL -	CONTROL +
IVD	LOT	REF	SN	IN ANALYSIS	CONFIDENTIAL
					
					
					
					

B Caractere ASCII acceptate

Coduri de bare

La crearea codurilor de bare, consultați tabelele de mai jos pentru a afla care sunt caracterele acceptate.

Code 39

A	B	C	D	E	F	G	H	I	J	K	L	M
N	O	P	Q	R	S	T	U	V	W	X	Y	Z
0	1	2	3	4	5	6	7	8	9	(spațiu)		
-	.	\$	/	%	+							

Code 128

A	B	C	D	E	F	G	H	I	J	K	L	M
N	O	P	Q	R	S	T	U	V	W	X	Y	Z
a	b	c	d	e	f	g	h	i	j	k	l	m
n	o	p	q	r	s	t	u	v	w	x	y	z
0	1	2	3	4	5	6	7	8	9	(spațiu)		
!	"	#	\$	%	&	'	()	*	+	,	-
.	/	:	;	<	=	>	?	@	[\]	^
_	{		}	'	~							

Datamatrix și coduri QR

A	B	C	D	E	F	G	H	I	J	K	L	M
N	O	P	Q	R	S	T	U	V	W	X	Y	Z
a	b	c	d	e	f	g	h	i	j	k	l	m
n	o	p	q	r	s	t	u	v	w	x	y	z
0	1	2	3	4	5	6	7	8	9	(spațiu)		
!	"	#	\$	%	&	'	()	*	+	,	-
.	/	:	;	<	=	>	?	@	[\]	^
_	{		}									

C Conformitatea cu reglementările

Conformitate și aprobări ale agențiilor

Statele Unite

Notă

Acest echipament a fost testat și a fost găsit în conformitate cu limitele pentru un dispozitiv digital Clasa B, conform cu partea 15 din regulamentul FCC. Aceste limite sunt create să ofere o protecție rezonabilă împotriva interferențelor periculoase într-o instalație rezidențială. Acest echipament generează și poate radia energie de radiofrecvență, iar dacă nu este instalat și utilizat în conformitate cu instrucțiunile, poate cauza interferențe dăunătoare comunicațiilor radio. Totuși, nu există nicio garanție că nu vor apărea interferențe într-o anumită instalație. În cazul în care acest echipament cauzează interferențe dăunătoare pentru recepția radio sau TV, care pot fi determinate prin oprirea și repornirea echipamentului, utilizatorul este încurajat să încerce corectarea interferențelor luând una sau mai multe dintre următoarele măsuri:

- Reorientați sau relocați antena de recepție.
- Măriți distanța de separare dintre echipament și receptor.
- Conectați echipamentul la o priză de pe un circuit diferit de cel la care este conectat receptorul.
- Contactați asistența tehnică BRADY pentru ajutor.

Schimbările sau modificările neaprobate în mod expres de partea responsabilă de conformitate poate anula autorizația utilizatorului de a opera echipamentul.

ACEST DISPOZITIV CLASA B RESPECTĂ PARTEA 15 A REGULILOR FCC. FUNCȚIONAREA FACE OBIECTUL URMĂTOARELOR DOUĂ CONDIȚII: (1) ACEST DISPOZITIV NU CAUZEAZĂ INTERFERENȚE DĂUNĂTOARE, ȘI (2) ACEST DISPOZITIV TREBUIE SĂ ACCEPTE ORICĂ INTERFERENȚE RECEPȚIONATE, INCLUSIV INTERFERENȚE CARE POT CAUZA DISFUNCȚIONALITĂȚI.

Canada

Innovation, Science and Economic Development (ISED)

Canada ICES-003:

CAN ICES-3 (B)/NMB-3(B)

Europa



Directiva privind deșeurile de echipamente electrice și electronice

În conformitate cu directiva europeană WEEE, acest dispozitiv trebuie reciclat în conformitate cu reglementările locale.

Directiva RoHS 2011/65/UE, 2015/863/UE

Acest produs este marcat CE și este în conformitate cu Directiva 2011/65/UE A PARLAMENTULUI EUROPEAN ȘI A CONSILIULUI din 8 iunie 2011 privind restricțiile de utilizare a anumitor substanțe periculoase în echipamentele electrice și electronice.

Directiva UE 2015/863 din 31 martie 2015 (RoHS 3) modifică Anexa II a Directivei 2011/65/UE a Parlamentului European și a Consiliului cu privire la lista de substanțe restricționate.

Directiva privind bateriile 2006/66/CE modificată prin Directiva privind bateriile 2013/56/UE



Acest produs conține o baterie cu litiu. Recipientul tăiat în cruce din partea stângă este utilizat pentru a indica „colectarea separată” pentru toate bateriile și acumulatorii în conformitate cu Directiva europeană 2006/66/CE modificată prin Directiva privind bateriile 2013/56/UE. Utilizatorii de baterii nu trebuie să arunce bateriile la un loc cu deșeurile menajere nesortate. Această directivă determină cadrul pentru returnarea și reciclarea bateriilor și acumulatorilor uzați care trebuie colectate separat și reciclate la sfârșitul perioadei de utilizare. Vă rugăm să aruncați bateria în conformitate cu reglementările dvs. locale.

Aviz celor care reciclează

Scoaterea acumulatorului cu litiu:

1. Întoarceți imprimanta invers, deschideți ușița compartimentului de baterii și scoateți acumulatorul.
2. Eliminați în conformitate cu reglementările locale.

Pentru scoaterea bateriei cu litiu:

3. Dezasamblați imprimanta și localizați bateria cu litiu tip monedă pe placa cu circuitele principale.
4. Scoateți bateria de pe placă și depuneți-o la deșeurii respectând reglementările locale.

Turcia

Ministerul Mediului și Pădurilor din Turcia

(Directiva privind Restricționarea utilizării anumitor substanțe periculoase în cazul echipamentelor electrice și electronice.).

Türkiye Cumhuriyeti: EEE Yönetmeliğine Uygundur

Mexic

Declarație privind energia:

Consumo de energia en operacion: 3,35 Wh

(Consum de energie în modul operațional)

Consumo de energia en modo de espera: 0,1 Wh

(Consum de energie în modul standby)